



Vše pro karavan, kempování a volný čas



2017

**Na cestách  
bez kompromisů**

Vše pro Váš obytný vůz

# Vše pro Váš obytný vůz!

Milí příznivci obytných vozů, s radostí Vám představujeme nové vydání našeho katalogu, ve kterém najdete to nejlepší z našeho sortimentu pro Váš obytný vůz nebo dodávku. Vedle praktického zboží Vám přinášíme i cenné tipy pro samotné cestování, například jak a kde najít správné parkovací místo.

Inspiraci Vám přinášíme přímo z první ruky. Pochází jednak z vlastních zkušeností našich nadšených zaměstnanců, jednak z úspěšné spolupráce s našimi specializovanými prodejci a neustálé výměny zkušeností a poznatků s našimi dodavateli ze všech koutů Evropy.

Na následujících 82 stranách jsme tyto poznatky promítli do výběru produktů, které Vám pomohou užít si cestování obytným vozem naplno. Pozor, ceny jsou uvedené v eurech a na našem eshopu [www.svetkaravanu.cz](http://www.svetkaravanu.cz) jsou přepočty výhodnější než běžný kurz.

Proto v naší nabídce najdete nejen kempingovou židli, ale pohodlné a elegantní křesílko, případně celou sadu nábytku (strana 65), která bude ideálním společníkem na Vašich cestách, protože díky praktickému balení zabere ve Vašem voze minimum místa. Malým, ale šikovným pomocníkem jsou skládací krabice Meori, které zaujmou nejen pestrým designem, ale i velkým výběrem velikostí.

Velkou výhodou skýtá jejich funkčnost: když je zrovna nepoužíváte, stačí je jednoduše složit a uskladnit tak, aby zabíraly minimum místa.

K sestavení našeho sortimentu v tomto katalogu vedly dlouholeté zkušenosti ve spojení s citem pro detail. Protože zastáváme názor, že nic není cennější než pocit dokonalé svobody!

Přejeme Vám tedy vždy šťastnou cestu s mnoha nezapomenutelnými zážitky z nejkrásnějších týdnů roku.



[svetkaravanu.cz](http://svetkaravanu.cz) online!

[www.svetkaravanu.cz](http://www.svetkaravanu.cz)

**Internet:** Máte zájem o zboží? Navštivte největší český obchod s doplňky pro karavany a kemping [www.svetkaravanu.cz](http://www.svetkaravanu.cz). Vyhledejte číslo produktu na našem webu a uvidíte naší výhodnou cenu, další fotografie a údaje.

Mimoto zde najdete veškeré informace k produktům a tipy a triky související s kempováním.

**Newsletter:**

Přihlaste se k odběru na [www.svetkaravanu.cz](http://www.svetkaravanu.cz) a nechte se překvapit našimi novinkami!

**Facebook:** I na Facebooku najdete tipy pro kempování. I zde Vám přinášíme informace o našem zboží, novinkách a speciálních nabídkách.





# Věcný rejstřík

Univerzální stany	6
Klíny	43
Smetáčky	63
Postelové systémy	40
Podlahové lemy	5
Sřešní boxy	27
Sřešní poklopy	32 – 33
Sřešní reling	28 – 29, 31
Ochrana proti krádeži	45 – 47
Kyblíky	62
Nosiče kol	21 – 26
Plynové láhve	52
Plynový vařič	53
Nádobí	63
Grily	53
Zadní stany	6
Měření obsahu plynu	52
Ochrana proti hmyzu	34 – 36
Šatní tyče	62
Klimatizace	68 – 69
Vařiče	53
Chladicí boxy	66 – 67
Žebříky	30

<b>Markýzy</b>	
VW-Bus T5/T6	8 – 9
Stěnové markýzy	10 – 11
Sřešní markýzy	12 – 13
Ruční markýzy	14
Markýzové stany	15 – 18
Sítě proti hmyzu	34 – 36
Nábytek	65
Navigace	77 – 79
Couvací systémy	77 – 79
Satelitní zařízení	70 – 73
Spánek	40 – 41
Spacáky	41
Solární zařízení	55 – 57
Přístřešky	5 – 6
TFT plochá TV	74 – 75
Izotermické fólie	38 – 39
Toalety a příslušenství	49
Hrnce	63
Top Rail VW	6
Nástupní schůdky	43 – 44
Zatměnění	36 – 37
Předstany	3 – 6
Měníče	54

Předstany	3
Markýzy	7
Nosiče kol	20
Sřešní poklopy	32
Vozidlo	37
Voda	48
Plyn	50
Elektřina	54
Domácnost	62
Nábytek	65
Klimatizace	66
Multimédia	70

# Tipy pro cestovatele

Cestovat obytným vozem je zkrátka skvělé.

Můžete navštěvovat města i sportovní akce a festivaly, na návštěvě snadno přespíte před domem Vašich hostitelů.. S obytným vozem máte spoustu možností užít si dovolenou přesně podle Vašich představ. Když se Vám nějaké místo obzvláště zalíbí, zdržíte se déle. A když Vás naopak jiné místo příliš nezaujme, sbalíte se a vyrazíte dál. Abychom Vám Vaše flexibilní cestování ještě více zpříjemnili, připravili jsme pro Vás několik tipů:



Důležitou roli hraje správné vybavení. Na rozdíl od karavanů máte v dodávce k dispozici sice méně místa, zato ale zpravidla vyšší nosnost. Pokud plánujete delší cestu, automaticky si přibalíte více věcí. Úložný prostor můžete dále zvětšit **střešním boxem** jako na straně 29. Odpovídající nosiče najdete na stranách 27 a 29.

Milovníci vína mají skvělou možnost nocovat přímo u vinařů, a to většinou zdarma. Po příjemné degustaci se můžete odebrat "domů" spát a druhý den pokračovat dál. V našem atlase vinařů, číslo zboží 066/76, najdete mnoho možností noclehů u vinařů. Na stranách 2 - 5 našeho hlavního katalogu najdete i další **průvodce kempy**.

Protože bydlíte ve voze, je třeba dbát na odpovídající zásobu pitné vody. Nezřídkou se stává, že se Vám nepodaří přistavit vozidlo dostatečně blízko čerpací stanice. Obvykle k tomu dojde zrovna ve chvíli, kdy je hladina vody v nádrži nejnižší. **Plnicí konvice** ze strany 48 tento problém vyřeší.. a jede se dál!

Neberte si s sebou příliš **potravin**. Z naší zkušenosti si člověk na cestách rád nakoupí místní speciality. Ty totiž často chutnají lépe než zásoby z domova. Praktické jsou skládací **domácí potřeby** na stranách 62 - 63, které zabírají minimum místa.

V dodávce je často místo pouze na jednu plynovou láhev. Abyste se vyhnuli nepříjemnému překvapení, doporučujeme pravidelně kontrolovat stav plynu pomocí ukazatele **LevelCheck** na straně 52. Díky němu budete mít plynu vždy dostatek.

Při výběru **navigace** jednoznačně doporučujeme přístroj s kempingovým softwarem, jako na stranách 77 - 79. Zadáte zde délku, šířku, výšku a hmotnost Vašeho vozidla a budete navigováni jen na cesty odpovídající parametrům Vašeho vozu. Nestane se Vám tedy, že se ocitnete před mostem s nosností 2,8 t, zatímco Vás vůz váží 3,5 tuny, nebo před příliš nízkým podjezdem.

Ještě flexibilnější cestování zažijete, když naložíte i kola. Na kole nejen rychleji vyřídíte pochůzky, ale můžete na nich i velmi příjemným způsobem prozkoumávat okolí. **Nosiče kol** najdete na stranách 20 - 26.

Přejeme Vám šťastnou cestu a mnoho radosti z cestování.



24,90

## Atlas vinařů

Vinařský atlas 2017 obsahuje možnosti vyžití ve vinařských oblastech Německa, Jižního Tyrolska, Rakouska a Maďarska. ! V němčině!



Součástí je voucher s platností od března 2017 do března 2018 na jednu noc zdarma v jednom ze zúčastněných podniků. Všechny podniky jsou uvedeny včetně kontaktních údajů a GPS souřadnic

066/076 24,90

26,95

## Atlas kempů Německo

V tomto svazku najdete 3580 osvědčených, dopodrobna popsanych kempů. Orientaci Vám usnadní rozřídění do kategorií.

Pokud ještě nejste rozhodnutí, kam se přístě vypravíte, nechte se inspirovat turistickými popisky. Atlas Vám tedy neposlouží jen jako pouhý rejstřík, ale i jako přehledka možností ! V němčině!



066/006 26,95



## Předstany pro jakýkoli rozpočet

Máte-li menší rozpočet, přijdou Vám vhod základní stany, které jsou obvykle bez pevné podlahy a s nízkým vodním sloupcem. Jsou proto ideální pro Vaši letní dovolenou. Moderní řešení představují předstany s ??Luftgestänge a vnitřní podlahou. Disponují vysokým vodním sloupcem a dobrým větráním, jsou proto obzvlášť vhodné pro použití na podzim, u moře nebo v severských zemích.

Všechny předstany jsou samostatně stojící s možností natáhnout zadní stěnu tak, aby bylo možné stan zcela uzavřít. Díky tomu můžete jet během dne na výlet autem a Vaše kempingové vybavení jako židle, stoly a gril nechat ve stanu v kempu.

## Lehký stan!

K oblíbeným stanům patří "Travel Light" od firmy Herzog. Tento stan je ideální pro menší kempingová vozidla s výškou střešní hrany 1,70 - 2,10 m. Díky úspornému balení a hmotnosti 11,8 kg je perfektním společníkem při dlouhých cestách.



## ... více prostoru

Pomocí předstanu získáte ve Vaší dodávce více místa, ať už na vaření, stolování nebo pohodlnější spaní.



Super cena!

297,-

- 2 roky záruka
- Epoxidovo-laminátové tyče
- Postaven během 10 minut
- Funkční

s podlahou

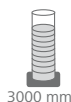
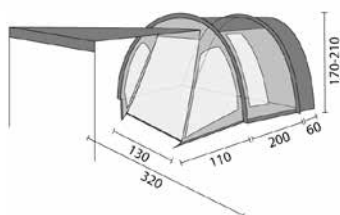

3000 mm

HERZOG

**Výška upevnění:** 170 – 210 cm

**Materiál:** 100 % PES Polyester s polyuretanovým zátěrem

**Podlaha:** 100 % PE Polyetylen

**Balení obsahuje:** Laminátové tyče, 3 přidavné stropní tyče a stavěcí tyč, lana

### Príslušenství

Magnetický adaptér	610/335	44,95
Sklopná přísavka	610/665	27,90
Fixační přísavka	610/664	15,30
Variabilní zvedací tyč	610/024	11,50



### Předstan Travel Light

Přední stěna nastavitelná jako stříška (montážní tyče nejsou součástí balení).

Rolovatelný vstup. 2 střešní ventilace a 2 okna s vnitřními závěsy.

Boční stěny s okny a sítěmi proti hmyzu.

Levá stěna: patka uzavíratelná zipem. Prává stěna: vstupní dveře nastavitelné jako stříška (montážní tyče nejsou součástí balení). Patka uzavíratelná zipem.

Tyče: ø 11 mm GFK; Rozměry (šířka x hloubka): 320 x 310 cm; Složený: ø 23 x 72 cm; Hmotnost: 11,8 kg  
**070/048 297,-**



## Ideální stan pro rodinu!



Balení obsahuje: stanové tyče vč. stavěcí tyče, tašku, obal na tyče, lanová, návod na montáž.

### Předstan Travel Extra

Výška přípevnění: 180 – 220 cm



3000 mm

Přední stěna se dvěma velkými panoramatickými okny. Okna lze zcela zatemnit závěsy. Vstupní dveře jsou bočně rolovatelné.

Na každé boční stěně je velké větrací okno (1/2 gáza / 1/2 průsvitná fólie) s neprůhlednou látkovou záklopkou.

Zadní stěnu je možné otevřít ve dvou různých šířkách. Široké spojovací stavidlo. Upevnění k vozidlu pomocí tyče (sériově dodávané).

Tyče: laminátové tyče  $\varnothing$  12,7 mm se dvěma teleskopickými střešními tyčemi a ocelovou stavěcí tyčí

# 259,-



Materiál: 68D Polyester, polyuretanový zátěr.  
Rozměry (š x h): 340 x 240 cm; Složený: 21 x 28 x 78 cm; Hmotnost: 15 kg

070/001 259,-

### Příslušenství

#### Spací stan Travel Extra

Rozměry(š x h): 140 x 200 cm; Složený: 42 x 64 x 5 cm; Hmotnost: 1,4 kg 070/003 49,95

#### Stanová podlaha Travel Extra

Chrání před hmyzem a snižuje riziko zapaření. -

Rozměry( š x h): 220 x 230 cm; Složený: 29 x 48 x 5 cm; Hmotnost: 1,4 kg 070/007 39,90

### Předstan Hydra 300

Díky systému Airtube je stan velmi rychle postavený. Rolovací přední stěnu je možné použít jako markýzu. Boční vstup s dveřmi zahrnuje dvě postranní okna a stálou ventilaci

Balení obsahuje: napínací lano, pumpičku s přetlakovým ventilem, podlahu ze 100% polyetylenu, tříbodový systém přípevnění k vozu, dvojitý zip vhodný na obytný vůz nebo markýzu, dutý lem na tyč.

Materiál: 100 % PES Polyester; Tyče: Airtube; rozměry (š x h x v): 300 x 370 x 205cm; Složený:  $\varnothing$  30 x 113 cm; Hmotnost: 12 kg

### Předstan Hydra 300 Low

Výška upevnění: 180 – 245 cm 070/305 469,95

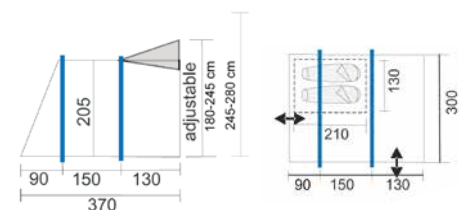

3000 mm

**Westfield**  
OUTDOORS



od 469,95

### Předstan Hydra 300 High

Výška přípevnění: 245 – 280 cm 070/306 489,95

## Lehký stan



- systém Airtube
- panoramatická okna
- lehký a rychle schnoucí

- variabilní
- se stříškou
- vysoký vodní sloupec



## Premiový stan do každého počasí



4000 mm

**Stahl**

### Country Road

Tyče:  $\varnothing$  9,5 mm GFK,  $\varnothing$  11 mm GFK,  $\varnothing$  19 mm ocel; Složený: 33 x 80 x 33 cm; Hmotnost: 25,4 kg; Rozměry (š x h x v): 340 x 240 x 225 cm

Výška přípevnění: 180 – 220 cm 070/410 569,95

Výška přípevnění: 240 – 290 cm 070/411 649,95



6000 mm

**air tube**

### Country Road SA

Tyče: Airtube,  $\varnothing$  8,5 mm GFK,  $\varnothing$  16 mm ocel; Složený: 33 x 80 x 33 cm; Hmotnost: 24,2 kg; Rozměry (š x h x v): 340 x 240 x 225 cm

Výška přípevnění: 180 – 220 cm 070/412 1.149,95

Výška přípevnění: 240 – 290 cm 070/413 1.199,95

### Předstan Country Road

Tento předstan je extra odolný proti větru jeho polyetylenová podlaha má vysoký vodní sloupec 10.000 mm. Přední dveře s průchozí sítí je možné zcela otevřít. Volitelně je možné použít vnitřní stan. Montážní materiál je součástí balení.

**Balení obsahuje:** laminátové/ocelové tyče, příp. Airtube, stříšku, lanová, integrovanou podlahu.

Materiál: 100 % PES Polyester  
Podlaha: 100 % PE Polyetylen

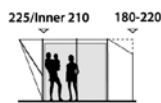
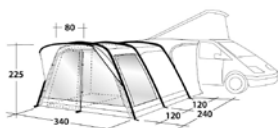

Country Road a Country Road SA

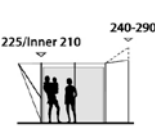
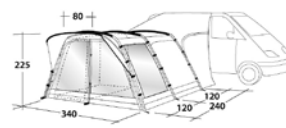

Country Road Tall a Country Road Tall SA



## Teizelt GT Box

Inovativní GT Box je všestranným stanem v nabídce firmy GentleTent

Velkou výhodou tohoto kompaktního předstanu je jeho obrovská flexibilita.

Může být upevněn na zadní dveře i bok vozidla. Díky důmyslnému systému postavíte stan na jedno nafouknutí během dvou až tří minut. GT Box je samostatně stojící, můžete ho ale ještě zajistit stanovými lany a popruhy proti silnému větru.

GT Box je dostupný ve dvou provedeních: ve variantě **Basic** bez postranních oken, a ve variantě **Camping** s oknem a ventilací. Přední, případně zadní stěnu je možné jednoduše připevnit k boxu.

Volitelně je možné GT Box vybavit robustní stanovou podlahou.

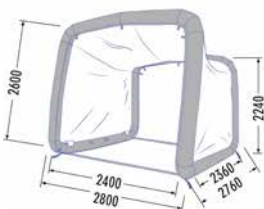

Rozměry (š x h x v): 280 x 276 x 260 cm;  
Složený: 40 x 25 x 50 cm; Hmotnost: 8 kg

	modrá	zelená	
bez okna	072/500	072/501	989,-
s oknem	072/541	072/540	1.219,-



## Markýza GT Shadow Superlehká markýza ve vaku

GT Shadow je celosvětově první nafukovací markýza na trhu a zároveň nejlehčí produkt ve své třídě. Tuto extra lehkou markýzu je možné instalovat pomocí kedrové lišty na obytné vozy, offroad vozidla a osobní automobily. Během jízdy může markýza zůstat na vozidle, případně je možné ji odmontovat a převézt uvnitř vozu, kde zabere minimum místa. Nafukovací markýza GT Shadow poskytuje stabilní ochranu proti slunci. Vpředu je konstrukce podepřena dvěma teleskopickými tyčemi.

Systém GT Shadow můžete použít i bez vozu, například jako stínidlo na pláži. K tomu jsou potřeba 4 opěrné tyče, které je nutno objednat zvlášť. Balení obsahuje: markýzu, 2 integrované teleskopické tyče, ruční pumpičku, napínací šňůry, 4 kolíky.

### Příslušenství

Levá boční stěna	072/536	99,-
Pravá boční stěna	072/537	99,-
Variabilní zvedací tyč	610/011	19,50

	délka	hmotnost	modrá	zelená	
GT Shadow 250	250 cm	4,5 kg	072/530	072/531	629,-
GT Shadow 300	300 cm	5,0 kg	072/532	072/533	699,-
GT Shadow 400	400 cm	5,5 kg	072/534	072/535	799,-

od 989,-



GT Box Basic

## Nafukovací stan nové generace

### Příslušenství

#### Přední a zadní stěna GT Box

Přední a zadní stěnu GT Box je možné buď srolovat, kompletně vyjmout pomocí zipu, nebo použít jako markýzu pomocí teleskopických tyčí. Pro variantu Basic i Camping.

	modrá	zelená	
Zadní stěna	072/504	072/505	189,-
Přední stěna	072/502	072/503	229,-

#### Stanová podlaha GT Box

Složená: 43 x 10 x 65 cm; Hmotnost: 3,5 kg  
072/542 139,-



#### GT Box Car Connection

GT Box je možné připevnit nižší stranou k vozidlu. Pomocí smyčky a gumového lanka je možné připojit Car Connection ke kufru vozidla. Pokud je vůz vyšší než VW Bus, lze přípojku pomocí Car Connection stejným způsobem upevnit na vyšší stranu stanu z přední strany.



dopředu	072/506	139,-
dozadu	072/507	129,-



od 149,-

#### Nafukovací utěsnění podlahy GT Sealtube

Hadici umístíte pod Vaše vozidlo a poté nafouknete. Tím přilne GT Sealtube k Vašemu vozidlu. Vhodné pro vozidla s výškou podvozku do 42 cm.

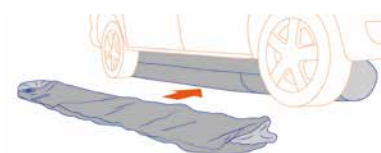

délka	číslo	
350 cm	072/515	149,-
400 cm	072/516	159,-
500 cm	072/517	199,-
600 cm	072/518	229,-



Suchý zip pro přidání  
zvětšovacího setu



### Přístřešek Fjord

Markýzu je možné připravit dvěma způsoby: pomocí kedrové lišty nebo stavěcí tyče (součástí balení).

Materiál: All Weather Tex 1.7., vyroben ze 100% polyesteru, PU-zátěr, extrémně lehký, odolný proti hnilobným procesům, protřzení a vodě. zatřené šití, zpevněné osy.

Balení obsahuje: markýzu, tyče (200 cm - 2 tyče, 300 cm - 3 tyče), napínací šňůry, kolíky, stavěcí tyč, upevňovací svorky.

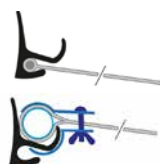

od **129,95**



UV  
50 (+)

#### Přístřešek Fjord 260

Rozměry (š x h x v): 260 x 240 x 210 cm;  
Složení: 40 x 10 x 45 cm; Hmotnost: 5,3 kg  
070/130 129,95

#### Přístřešek Fjord 300

Rozměry (š x h x v): 300 x 240 x 210 cm;  
Složení: 40 x 12 x 45 cm; Hmotnost: 5,5 kg  
070/131 139,95

### Zvětšovací set Fjord PR

S tímto zvětšovacím setem můžete z přístřešku vykouzlit předstan. Stačí suchým zipem přidělat boční a přední stěnu k vnitřní straně markýzy. Boční stěny a přední stěnu spojíte zipem. Tím vznikne kompletně uzavřený předstan, který Vás ochrání před větrem a deštěm.

Materiál: All Weather Tex.

Fjord PR 260 070/132 239,-  
Fjord PR 300 070/133 259,-

### TOP-RAIL® VW



Bud'te skvěle vybaveni i na dešť...

Elegantní okap, upevnění předstanu a přístřešku. Odtok dešťové vody je perfektní a probíhá po stranách přes přední sklo a na připevněném předstanu i nadále drží. Běžné porывy větru, které jsou obvykle uvnitř slyšet, se značně zredukuje oboustranně připevněným profilem TOP RAIL. Střešní nosiče u VW T5 ještě není možné použít.

TOP-RAIL® T5 je hliníkový profil přizpůsobený tvaru karoserie VW T5 a pasuje pouze na tyto vozy. Montáž na T5 California by sice byla možná, ale ze strany VW momentálně nejsou uvolněné sériové lišty.

**Pro schválení TÜV je nutná sada spoilerů!**

	Rozměry (v x h x š)	Hmotnost	číslo	
TOP-RAIL® VW T4 krátký rozvor	260 x 3 x 3,5 cm	2400 g	610/700	139,-
TOP-RAIL® VW T4 dlouhý rozvor	340 x 3 x 3,5 cm	3150 g	610/701	139,-
TOP-RAIL® VW T5 krátký rozvor vlevo	266 x 3 x 3,5 cm	2450 g	610/702	182,50
TOP-RAIL® VW T5 krátký rozvor vpravo	266 x 3 x 3,5 cm	2450 g	610/703	182,50
TOP-RAIL® sada spoilerů pro VW T4 vpravo	32 x 25 x 4 cm	100 g	610/704	54,50
TOP-RAIL® sada spoilerů pro VW T5 vpravo	32 x 25 x 4 cm	100 g	610/705	54,50
TOP-RAIL® sada spoilerů VW T4 vlevo	32 x 25 x 4 cm	100 g	610/706	54,50
TOP-RAIL® sada spoilerů VW T5 vlevo	32 x 25 x 4 cm	100 g	610/707	54,50



### Heckzelt Primus



Pro všechny, kteří mají rádi spontánní rozhodnutí. Rychle a snadno postavený stan, který se jednoduše napne přes dveře od kufru. Není potřeba žádná tyč, protože její funkci převzou dveře vozu. Velké okno se síťí proti hmyzu s klapkou a kulaté okno se síťí proti hmyzu s klapkou na levé stěně zajišťují



### Postavený během 5 minut

dobré větrání. Vhodný na VW T5 a Mercedes Viano s jednodílnými dveřmi od kufru. Není samostatně stojící! Materiál: 95% PES polyester, 4% PVC polyvinylchlorid, 1% bavlna; rozměry (š x v x h): 185 x 125 x 206 cm; složení: 22 x 108 x 18 cm; hmotnost: 6 kg.

VW T5 Multivan 070/506 297,-  
Mercedes Viano 070/508 345,-







**Markýza** nám umožní elegantně zvětšit obytný prostor vozidla. Přední výrobci markýz Fiamma a Thule nabízí velký výběr markýz a jejich příslušenství k dodávkám. Bohaté zkušenosti těchto firem v posledních desetiletích vždy vedly k vývoji nových výrobků. Výsledkem jsou markýzy nejvyšší kvality.



## Fiamma

- ➔ Bezpečnostní převodovka, která markýzu fixuje a brání jejímu nechtěnému vytažení.
- ➔ Regulační systém, který spolehlivě uzavře přední stěnu.
- ➔ V roli plátna se nachází mechanismus, který zabraňuje srolování plátna.
- ➔ Dvojitá kedrová lišta v přední cloně
- ➔ Upevňovací šroub na opěrných patkách, díky kterému sami určujete tlak na opěrnou patku, čímž zabráníte - nechtěnému poklesu.

## Thule

- ➔ Inovativní podpora role plátna zajišťuje dokonale napnutou markýzu.
- ➔ Bezpečnostní zámek Thule automaticky uzamkne plášť a výsuvný profil
- ➔ Díky jedinečnému napínacímu rameni integrovanému v kloubovém rameni je plátno vždy napnuté.
- ➔ Opěrné patky se systémem Quick Release a Quick Lock.
- ➔ Robustní kloubová ramena

### Střešní markýza s klikou



- F40 Van ➔ VW T5/T6
- F65 s ➔ Fiat Ducato, Citroen Jumper, Peugeot Boxer, MB Sprinter, VW Crafter, Renault Master, Opel Movano **(Ne T5/T6)**



- 6200 ➔ Fiat Ducato, Citroen Jumper, Peugeot Boxer, MB Sprinter, VW Crafter **(Ne T5/T6)**

### Stěnová markýza s klikou

- Klasika** F45 s ➔ VW Bus, Fiat Ducato, Citroen Jumper, Peugeot Boxer, MB Sprinter, VW Crafter, Renault Trafic, Opel Vivaro, Nissan Primastar, MB V-Klasse, Ford Transit, Ford Custom, VW T5/T6

### ideální pro vozy se spací střechou

- 5102 ➔ VW T5/T6
- 5200 ➔ Fiat Ducato, Iveco Daily, Ford Transit, Renault Master, VW Bus

### Stěnová markýza ručně rolovatelná

- Super cena** F35 ➔ VW Busse, VW T5/T6, Renault Trafic, Opel Vivaro, Nissan Primastar, MB V-Klasse, Ford Custom

## Markýzové stany

Markýzové stany jsou různého druhu, skládají se z přední stěny a bočních stěn, včetně montážního materiálu. Téměř ke každé markýze lze připojit markýzový stan.

Boční stěna

Přídavné tyče

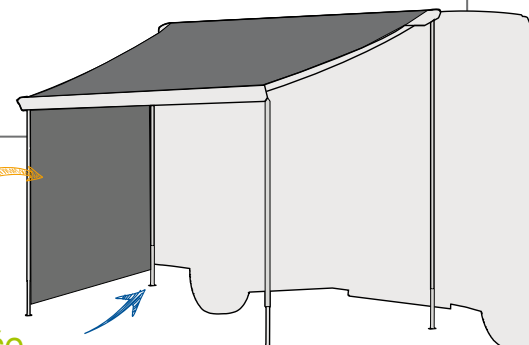

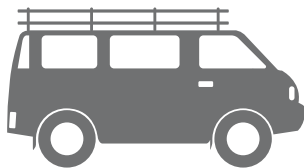

# VW-BUS T5/T6



## Markýza



592,-

## Předstan



595,-

## Klasika



od 672,-

### Fiamma F40van 270

Tato střešní markýza je speciálně vyrobená pro VW T5/T6. Díky hluboko zasazeným držákům opticky ideálně doplní Váš vůz. Zpevněná kloubová ramena s menším průměrem nezumožňují otvírání a zavírání postranních dveří, když je markýza rozvinutá.

**Barva markýzy:** Deep Black (černá)

**Barva plátna:** Royal Grey (šedá)

**Převodovka:** vlevo

**Délka markýzy:** 270 cm

**Šířka plátna:** 257 cm

**Výsuv:** 225 cm

Montáž: Instalace možná pouze na VW T5 a VW T6, není vhodné pro vozidlo se zvedací střechou. Pokud je vozidlo vybaveno C-lištou, je třeba ji odmontovat a na vyznačené body umístit držáky (nejsou součástí balení).

Hmotnost: 19 kg **071/109 592,-**

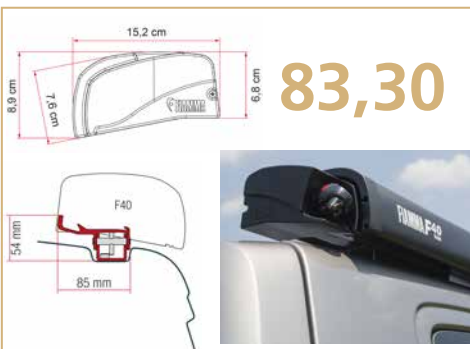

### Příslušenství Kit F40van VW T5/T6

1 x 20 cm | 1 x 25 cm

**071/126**

**83,30**

### Fiamma Room van

Ideální předstan k markýze F40van pro krátké zastávky na Vaší cestě.

Pouze pro VW T5 a VW T6.

- lehký
- bez tyčí
- rychle postavený díky přímému zavěšení na kloubové rameno a přední stěnu markýzy.
- střešní, boční a přední část jsou spojené
- maximální soukromí díky bočním stěnám bez oken a oknu v přední stěně, které lze zatemnit roletou
- kompaktně složený zabírá minimum místa v tašce, která je součástí balení

Složený: 47 x 42 x 13 cm; Hmotnost: 4,6 kg  
**071/129 595,-**



### Přípevnění na markýzu



### Fiammastore® F45 S VW T5/T6

Markýza vyvinutá speciálně pro VW T5/T6. Rozšiřitelná o Privacy Room VW T5/T6.

**Barvy markýzy:** Titanium und Deep Black

**Barva plátna:** Royal Grey

**Výsuv:** 200 cm

Součástí balení je adaptér. Montáž bez vrtání. U T5/T6 California se adaptéry přišroubují k určeným bodům. U VW T5/T6 Multivan je třeba originální aluminiová lišta od VW.

### F45 S 260 VW T5 Multivan

Délka markýzy 263 cm; šířka plátna 247 cm

Titanium **071/956 672,-**

Deep Black **071/959 707,-**

### F45 S 300 VW T5 Multivan

Délka markýzy 308 cm; šířka plátna 292 cm

Titanium **071/958 697,-**

### F45 S 260 VW T5 California

Délka markýzy 263 cm; Šířka plátna 247 cm

Titanium **071/957 672,-**

Deep Black **071/968 707,-**

### Součástí balení!

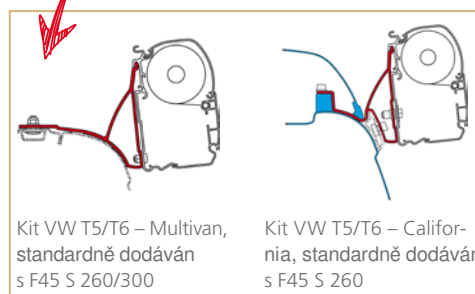

Kit VW T5/T6 – Multivan, standardně dodáván s F45 S 260/300

Kit VW T5/T6 – California, standardně dodáván s F45 S 260

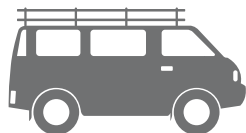

# VW-Bus T5/T6

**THULE**<sup>®</sup> SWEDEN Omnistor

## Thule Omnistor 5102 pro VWT5/T6

Markýza vyvinutá speciálně pro VW T5 Multivan a Transporter s výsuvem 2m, barva plátna mystická šedá.

Plášť (velikost kazety 13 x 10,7 cm) má délku 2,6 m a je dostupná ve dvou barevných provedeních. K vozu se připevňuje pomocí speciálního adaptéru na C-lištu vozidla.

Hmotnost: 19,8 kg. Výsuv: 2 m.

Barva pláště	číslo	
světle šedá	90 640	754,-
antracitová	90 641	754,-

## Thule Residence G3 T5/T6

Speciálně určená pro použití ve spojení s Thule Omnistor 5102 a originální markýzou T5 - California. Skládá se z postranních částí a přední části v barvě RAL 9002. Okenní fólie v bočních částech jsou vybaveny sítěmi proti hmyzu a je možné je zcela otevřít. Přední část má vstupní dveře na pravé straně.

Délka: 2,6 m; výsuv: 2 m **90 644 1.199,-**



Markýza 754,-

Residence 1.199,-

## Adaptér na stěnu

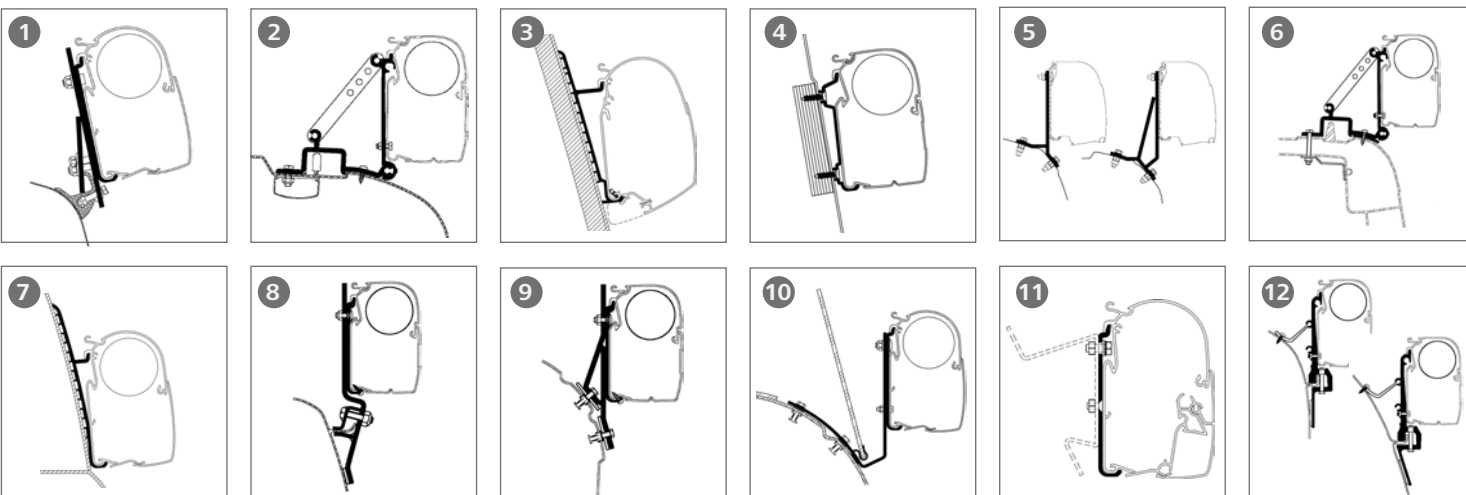
**Tipps & Tricks**

Čistěte markýzu pravidelně speciálním čističem na markýzu nebo PVC. Díky tomu bude Vaše markýza vypadat po mnoho let jako nová.

Více čistících prostředků najdete v hlavním katalogu na s. 538.

	vhodné pro stěnové markýzy	počet adaptérů	číslo	
1	Brandrup	Serie 2, 5, 8	2	89 864 84,-
2	Fiat Ducato 1994 – 06/2006	Serie 2, 5, 8	3	89 863 72,-
3	Fiat Ducato H3 High Roof	Serie 5, 8	3	89 851 96,-
4	Ford Transit High Roof	Serie 5, 8	2	90 672 63,-
5	Ford Transit Custom	Serie 5, 8	2	89 889 116,-
6	Renault Master 1998	Serie 2, 5, 8	3	89 881 120,-
7	Renault Master High Roof	Serie 5, 8	2	90 673 96,-
8	VW T2 und T3	Serie 2, 5, 8	3	89 873 111,-
9	VW T4	Serie 2, 5, 8	2	89 874 84,-
10	VW T4 Liftroof	Serie 2, 5, 8	2	89 866 84,-
11	VW Westfalia	Serie 2, 5, 8	2	89 872 70,-
12	Van-Adapter	Serie 2, 5, 8	3	89 871 70,-

**THULE**

## Čistič na markýzy Thule PVC-Cleaner

Speciální čistící prostředek na markýzová plátna. Objem 0,5 l.

Cena za 1 l 18,-

**89 899 9,-**



## Čistič stanů

Jemný čistící a pečující prostředek na umělé a textilní stanové tkaniny. Vhodný pro stany, markýzy apod.

Objem: 1 l. **450/332 19,90**

**OSTELAN**  
FLEXE UND WESTFALIA



Montáž  
k vysoké střeše

od 592,-

Stěnová markýza

### Fiammastore® F45 Polar White



	Délka markýzy	Šířka plátna	Výsuv	Hmotnost	Royal Grey	
F45 S 230	231 cm	214 cm	150 cm	16,5 kg	071/870	592,-
F45 S 260	263 cm	247 cm	200 cm	19,5 kg	071/871	609,-
F45 S 300	308 cm	292 cm	250 cm	23,0 kg	071/872	644,-
F45 S 350	348 cm	331 cm	250 cm	25,0 kg	071/873	716,-
F45 S 400*	398 cm	381 cm	250 cm	27,0 kg	071/874	785,-

### Fiammastore® F45 Titanium



	Délka markýzy	Šířka plátna	Výsuv	Hmotnost	Royal Grey	
F45 S 260	263 cm	247 cm	200 cm	19,5 kg	071/876	629,-
F45 S 300	308 cm	292 cm	250 cm	23,0 kg	071/877	665,-
F45 S 350	348 cm	331 cm	250 cm	25,0 kg	071/878	740,-
F45 S 400*	398 cm	381 cm	250 cm </tr			

### Fiammastore® F45 S Deep Black



	Délka markýzy	Šířka plátna	Výsuv	Hmotnost	Royal Grey	
F45 S 260	263 cm	247 cm	200 cm	19,5 kg	071/881	660,-
F45 S 300	308 cm	292 cm	250 cm	23,0 kg	071/882	699,-
F45 S 350	348 cm	331 cm	250 cm	25,0 kg	071/883	777,-
F45 S 400*	398 cm	381 cm	250 cm	27,0 kg	071/884	847,-

\*) Velikost F45 S 400 včetně 1 napínací tyče Rafter z eloxovaného hliníku!

## Fiammastore F45

### Výhody Fiammastore F45

- lehké aluminiové pouzdro
- v přední části svod dešťové vody
- v ramenech kabely
- vždy dokonalé plátno díky podpoře rolování
- zpevněné držáky
- jemné a tiché rozvinutí
- elegantní design, velmi robustní, lehký a snadno ovladatelný
- snadno omyvatelný
- tichý při jízdě i používání

- snadno zaháknutelné osy
- maximální plocha zastínění
- regulační systém pro uzavření přední části
- samozamykací bezpečnostní mechanismus Auto-Lock
- kolíky ukazující správné uzavření přední stěny

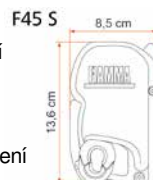

**Typ markýzy:** Zabalená v elegantním pouzdro z hliníku barvy Polar White, Titanium nebo Deep Black. Montáž na boční stranu vozu.

**Plátno:** Jedinečné plátno s difuzním rozptřením světla. Exkluzivní, odolné proti UV záření. Procesem sváření je dosaženo vysokého stupně vodotěsnosti. Oboustranně potištěné, vinylové

**Technické vlastnosti:** Presto Fix® pevná a místem šetřící kloubová ramena s dvojitým napětím lan. sériově Extra Strong Arms; Dual Shock-Absorber; Auto-Lock; Dual Security; skládací klika; Short pro F45 S 250 cm; Standardní držáky AS (součástí balení); kolíky pro připevnění podlahy, od F45 S 400 včetně 1 napínací tyče Rafter z eloxovaného hliníku.

**Příslušenství (volitelné):** předstan Privacy® Room, zámek; Rafter Pro; Motor Kit; upevňovací držák; ruční klika a ochrana před deštěm Rain-Guard; Tie-Down; Kit Awning Hangers a spoiler; LED.



## Adaptéry

### Kit Ford Custom Nugget High Roof



Ford Custom Nugget  
2 x 12 cm  
071/123 109,-

### Kit Ford Custom



Ford Custom (2016 - ...)  
2 x 12 cm  
071/122 102,-

### Kit Sprinter H3



Mercedes Sprinter H3,  
VW Crafter  
3 x 8 cm  
071/679 73,-

### Kit Brandrup VW T5



VW T5 Multivan  
2 x 12 cm  
071/165 69,70

### Kit Ford Transit (High Roof)



Ford Transit (2006 - 2013), Mercedes Sprinter (2006 - 2013), VW Caddy (2K)  
2 x 40 cm  
071/652 73,-

### Kit V-Klasse Marco Polo od 2014

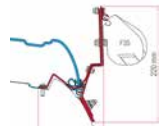

Mercedes Viano Marco Polo (2014 - ...)  
1 x 12 cm | 1 x 13 cm  
071/121 220,-

### Kit Ducato 2006 (High Roof)

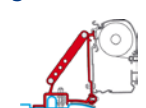

Citroën Jumper, Fiat Ducato (2006 - 2014), Peugeot Boxer  
2 x 8 cm  
071/658 73,-

### Kit VW T5 Transporter Multivan



VW T5 Multivan,  
VW T6 Multivan  
2 x 21,5 cm  
071/132 77,40

### Kit Renault Master H2 (ohne Bohren)

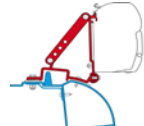

Nissan Interstar H2,  
Opel Movano H2,  
Renault Master H2  
3 x 8 cm  
071/160 107,-

### Kit Renault Trafic od 2015

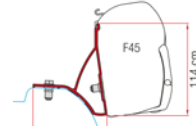

Renault Trafic (2015 - ...)  
2 x 16 cm  
071/120 76,50



**Tipps & Tricks**

## Generálka před dovolenou

Abychom na cestě nezažili nepříjemné překvapení, je vhodné zkusit markýzu před cestou kompletně vybalit a zkontrolovat, zda není znečištěná (některá znečištění mohou totiž postupně vést ke vzniku děr). Doporučujeme také postavit si na zkoušku před odjezdem i boční a přední stěny.

od **799,-**

### Thule Omnistor 5200

- eloxované nabo antracitové pouzdro
- délka 3,5 a 4 m
- výsuv 2,5 m
- individuálně nastavitelný sklon výsuvu
- optimální stabilita a napětí plátna díky integrovanému napínacímu ramenu (délka od 4 m)
- snadné nastavení rolování pro dokonalé uzavření markýzy
- plátno s integrovaným ohraničením konce
- PVC plátno ve 2 designech
- robustní kloubová ramena s dvojitým ocelovým lanem
- opěrné patky se systémem „Quick-Lock“
- volitelná 3. opěrná patka
- přední profil se svodem nečistot a vody
- montáž pomocí setu plochých adaptérů, který je součástí balení, nebo zavěšením do lišty předstanu



mystická šedá



safírově modrá

Montážní lišty pro stany EasyLink a QuickFit najdete na s. 133 hlavního katalogu

### H1 Lift Roof Ducato/Iveco

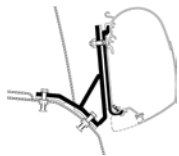

Fiat Ducato,  
Iveco Daily  
**89 869**

**124,-**

Barva pouzdra	Délka markýzy	Výsuv	Hmotnost	Šedá	Safírová	
eloxovaná	3,5 m	2,5 m	25,4 kg	<b>90 441</b>	<b>90 447</b>	<b>799,-</b>
eloxovaná	4 m	2,5 m	28,0 kg	<b>90 451</b>	<b>90 457</b>	<b>859,-</b>

Barva pouzdra	Délka markýzy	Výsuv	Hmotnost	Šedá	Safírová	
antracitová	3,5 m	2,5 m	25,4 kg	<b>90 941</b>	-	<b>799,-</b>
antracitová	4 m	2,5 m	28,0 kg	<b>90 951</b>	-	<b>859,-</b>



## Správné používání

Znovu a znovu se stává, že se s markýzou při rozbalování nesprávně zachází. A by nedocházelo ke zbytečnému přetěžování držáků markýzy na straně vozidla, je třeba markýzu rozvinout nejprve jen natolik, aby šlo vysunout a upevnit opěrné patky. Teprve poté je možné markýzu zcela rozvinout.

Za deště je možné použít napínací tyč, kterou nabízí většina výrobců jako příslušenství. Tyč ale nemůže být namontovaná trvale, protože by při vedrech nenávratně zdeformovala plátno markýzy. Další možností je markýzu za deště na jedné straně snížit, aby mohla voda odtékat a nehromadila se na povrchu markýzy

Ve větru je třeba markýzu vždy zajistit popruhem. Ale i za pěkného počasí platí, že pokud vozidlo opouštíte, je třeba použít popruh a na jedné straně dát opěrnou patku dolů.



od 714,-

\*) Velikost F45 S 400 včetně 1 napínací tyče Rafter z eloxovaného hliníku!

## Fiammastore® F65 S Polar White



	Délka markýzy	Šířka plátna	Výsuv	Hmotnost	Šedá	
F65 S 290	290 cm	278 cm	200 cm	25,5 kg	071/895	714,-
F65 S 320	320 cm	308 cm	250 cm	27,5 kg	071/896	740,-
F65 S 340	340 cm	328 cm	250 cm	28,0 kg	071/897	772,-
F65 S 370	370 cm	358 cm	250 cm	30,0 kg	071/898	809,-
F65 S 400*	400 cm	388 cm	250 cm	32,0 kg	071/899	860,-

## Fiammastore® F65 S Titanium



	Délka markýzy	Šířka plátna	Výsuv	Hmotnost	Šedá	
F65 S 290	290 cm	278 cm	200 cm	25,5 kg	071/865	724,-
F65 S 320	320 cm	308 cm	250 cm	27,5 kg	071/866	775,-
F65 S 340	340 cm	328 cm	250 cm	28,0 kg	071/867	802,-
F65 S 370	370 cm	358 cm	250 cm	30,0 kg	071/868	842,-
F65 S 400*	400 cm	388 cm	250 cm	32,0 kg	071/869	896,-

## Fiammastore® F65 S Deep Black



	Délka markýzy	Šířka plátna	Výsuv	Hmotnost	Šedá	
F65 S 290	290 cm	278 cm	200 cm	25,5 kg	071/940	726,-
F65 S 320	320 cm	308 cm	250 cm	27,5 kg	071/941	784,-
F65 S 370	370 cm	358 cm	250 cm	30,0 kg	071/942	852,-
F65 S 400*	400 cm	388 cm	250 cm	32,0 kg	071/943	900,-

## Fiammastore® F65 S

Střešní markýza s kompaktními rozměry je velmi stabilní a mnohem lehčí!

- dokonale přilne k vozu
- s koncovou krytkou ze zpevněného hliníku
- v přední části dvojitá kedrová lišta
- kompletní příslušenství pro různé účely

- otevírání a zavírání na kliku, jako příslušenství možno zakoupit motor
- ideální pro dodávky Fiat Ducato, Peugeot Boxer, Citroen Jumper

## Příslušenství (není součástí balení):

Privacy Room, zámek přední stěny a bočních stěn, možno zkompletovat podle potřeby

Materiál: pouzdro z extra pevného hliníku.

Vícevrstvé plátno, vodotěsné a odolné proti UV záření. Z vinylu. Montáž na střechu.

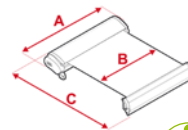

- A - délka markýzy
- B - šířka plátna
- C - výsuv

## Doporučené adaptéry na střechu H2

F65 S 320 délka vozidla: 5416 mm (L2) 071/477

F65 S 370 délka vozidla: 5998 mm (L3) 071/786

F65 S 400 délka vozidla: 6363 mm (L4) 071/786



F65 S 290 titanium

## Adaptéry

## Kit Renault Master H2



Nissan NV400 H2, Opel Movano H2, Renault Master H2 (2010 - ...)  
1 x 12 cm | 1 x 44 cm | 1 x 64 cm

071/472 109,-

## Kit VW Crafter



Mercedes Sprinter, VW Crafter (2006 - ...)  
1 x 12 cm | 1 x 53 cm | 1 x 60 cm

071/657 116,-

## Kit Renault Master H2



Nissan Interstar H2, Opel Movano H2, Renault Master H2  
2 x 29 cm | 1 x 12 cm

071/479 91,80

## Kit Mercedes Sprinter



Mercedes Sprinter (2006 - ...)  
2 x 40 cm | 1 x 12 cm | Roof Rail

071/659 99,-

## Kit Fiat Ducato High Roof Super Long



Citroën Jumper, Fiat Ducato, Peugeot Boxer (2006 - ...)  
2 x 26 cm | 1 x 12 cm | Kit Rain Guard F65

071/786 123,-

## Kit Fiat Ducato H3

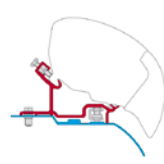

Citroën Jumper H3, Fiat Ducato H3 (2006 - ...)  
1 x 20 cm | 1 x 25 cm | 1 x 35 cm

071/476 99,-

## Kit Fiat Ducato H2



Citroën Jumper H2, Fiat Ducato H2, Peugeot Boxer H2 (2006 - ...)  
2 x 20 cm | 1 x 12 cm | Kit Rain Guard F65

stříbrná 071/477 103,-  
černá 071/468 173,-



## střešní markýza



od 699,-

### Thule Omnistor 6200

Montáž na rovné střechy pomocí montážních setů s průchozími profily nebo pomocí adaptéru Roof Top (lepení), nutné objednat zvlášť.

Pro zaoblené střechy existují specifické adaptéry.

Až o 20 % lehčí než dřívější modely.



mystická šedá



safírově modrá

Barva pouzdra	Délka markýzy	Výsuv	Hmotnost	Šedá	Safírová	
eloxovaná	3,25 m	2,5 m	24,0 kg	91 151	91 157	869,-
eloxovaná	3,5 m	2,5 m	25,4 kg	91 161	91 167	869,-
eloxovaná	3,75 m	2,5 m	27,0 kg	91 171	91 177	909,-
eloxovaná	4 m	2,5 m	29,0 kg	91 181	91 187	939,-

Barva pouzdra	Délka markýzy	Výsuv	Hmotnost	Šedá	Safírová	
antracitová	2,6 m	2,0 m	19,6 kg	91 241	-	699,-
antracitová	3 m	2,5 m	23,0 kg	91 251	-	759,-
antracitová	3,25 m	2,5 m	24,0 kg	91 201	-	869,-
antracitová	3,5 m	2,5 m	25,4 kg	91 211	-	869,-
antracitová	3,75 m	2,5 m	27,0 kg	91 221	-	909,-
antracitová	4 m	2,5 m	29 kg	91 231	-	939,-

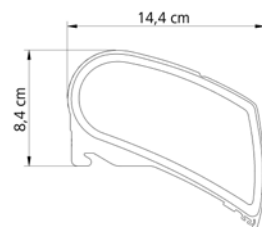

### Adaptér

#### Mercedes Sprinter

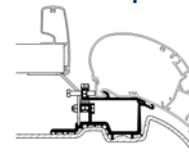

Mercedes Sprinter  
(04/2006 – ...)

90 639 111,-

### Thule Omnistor 6200 Ducato Paket

Balíček speciálně vyvinutý pro Fiat Ducato od data výroby 7/2006 se skládá ze střešní markýzy 6200 v mystické šedé barvě, speciálního setu adaptéru a těsnící pásky z EPDM pěny (2 x 2 m).

Markýzu dodáváme s eloxovaným pouzdrům se šedou nebo antracitovou koncovou krytkou, nebo s antracitovým pouzdrům a koncovou krytkou. Markýzy jsou k dispozici v délkách 3.25 m, 3.75 m a 4 m, s výsuvem 2.5 m.

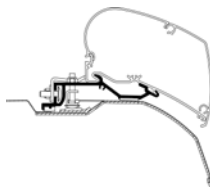

mystická šedá



Těsnící páska z černé EPDM pěny.

Barva pouzdra	Délka markýzy	Výsuv	Hmotnost	Koncová krytka		
				šedá	antracitová	
eloxovaná	3,25 m	2,5 m	24 kg	90 801	90 814	989,-
eloxovaná	3,75 m	2,5 m	27 kg	90 802	90 815	1.029,-
eloxovaná	4,00 m	2,5 m	29 kg	90 803	90 816	1.059,-
antracitová	3,25 m	2,5 m	24 kg	-	90 827	989,-
antracitová	3,75 m	2,5 m	27 kg	-	90 828	1.029,-
antracitová	4,00 m	2,5 m	29 kg	-	90 829	1.059,-

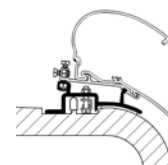

### Adaptér

#### Fiat Ducato (... - 06/2006)

90 635 111,-

#### Fiat Ducato H2 (07/2006 – ...)

na délku 3,25 m 90 628 139,-  
na délku 3,75 - 4 m 90 629 149,-



## Pro menší rozpočet



Royal Grey

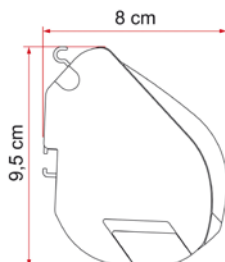

Deep Black



Titanium



### Fiamma F35 Pro

Markýza pro Vaši minidodávku, SUV nebo kombi. Fiamma F35 Pro je praktická ručně ovládaná markýza s opěrnou patkou integrovanou ve válci, který může být díky různým držákům - připraven na stěnu vozu, střešní nosič nebo lištu jakékoli minidodávky. Díky dvojitém kedrové liště je možné instalovat současně dva přední

díly nebo příslušenství.

**Pouzdro** z lehkého stabilního hliníku.

**Plátno** z vodotěsného vinylu, světlopropustné.

**Barva plátna:** Royal Grey; oboustranně potišťené.

**Výsuv:** 225 cm;

**Maximální výška od země:** 225 cm.

od 428,-

Jistota je jistota!

7,10



### Příslušenství Safety Strip

Volitelné příslušenství k markýze F35 Pro se skládá z 39 cm dlouhého popruhu s posunovačem pro přidavné uzavření pouzdra. Pro větší jistotu na nerovných cestách.

071/809 7,10

	Barva markýzy	Délka markýzy	Hmotnost	Royal Grey	
F35 Pro 250	Deep Black	253 cm	11,5 kg	071/954	428,-
F35 Pro 270	Deep Black	273 cm	13 kg	071/955	437,-
F35 Pro 270	Titanium	273 cm	13 kg	071/952	430,-
F35 Pro 300	Titanium	303 cm	14 kg	071/953	445,-

## Adaptéry

Další markýzy nejen k dodávkám najdete na straně 107 a následně našeho hlavního katalogu.

### Kit Mercedes Viano, Marco Polo

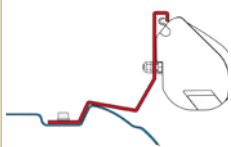

Mercedes Viano

2 x 13 cm

071/810 73,-

### Kit Renault Trafic, Opel Vivaro



Nissan Primastar, Opel Vivaro, Renault Trafic

2 x 12 cm

071/811 71,40

### Kit VW T5/T6 Multivan/Transporter (s aluřístou)



VW T5/T6 Multivan (s aluřístou)

071/812 73,-

### Kit VW T5/T6 Multivan/Transporter (bez aluřístou)

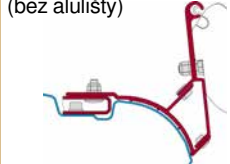

VW T5/T6 Multivan (bez aluřístou)

2 x 21,5 cm

071/130 82,50

### Kit VW T5/T6 California



VW T5 California, VW T6 California

2 x 12 cm

071/813 74,80

### Kit Auto



2 x 8 cm

071/814 71,40

### Kit Brandrup VW T5/T6

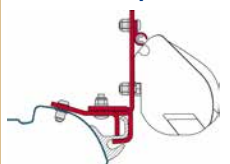

VW T5 Multivan, VW T6 Multivan

2 x 8 cm

071/817 71,40

### Kit Renault Trafic ab 2015

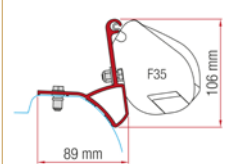

Renault Trafic (2015 - ...)

2 x 12 cm

071/124 76,50

### Kit Ford Custom

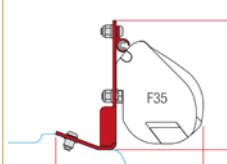

Ford Custom (2016 - ...)

2 x 11 cm

071/125 93,50



**FIAMMA**  
 first choice

## Přeměňte svou markýzu v předstan



Privacy Ultra Light



Střešní ventilace



### Privacy Ultra Light

**Lehký a vzdušený předstan Privacy rychle postavíte**

Díky střešnímu větrání je vhodný pro teplá roční období. Volitelně závěsy.

- univerzální provedení, které se přizpůsobí každé markýze (Medium, Large a Ducato).
- vhodné pro markýzy F45 S, F45 L, F65 S a F65 L.
- všetranná montáž, nezáleží, zda je bok vozidla rovný nebo profilovaný
- dvojitá střeška s integrovanou ventilací
- Materiál Ripstop, lehký a odolný proti protržení a poškrábání
- boční stěny je možné zcela otevřít
- rolovací boční stěny s okny je možné zatemnit; odnímatelná přední stěna s průhlednou okenní fólií a dveřmi.

Balení obsahuje: 1 x kompletní předstan Privacy skládající se ze střešky, přední stěny a bočních stěn z jednoho průchozího dílu; 1 x montážní kit pro markýzy Fiamma, 1 x křížový rafter k podepření, 1 x sada napínacích popruhů a kolíků, 1 x taška.

	Délka markýzy	F45	F65	Výška od země	Hmotnost	č.	
<b>Privacy Ultra Light Van 260</b>	260 cm	x		180 – 220 cm	12,3 kg	<b>071/542</b>	<b>960,-</b>
<b>Privacy Ultra Light 300</b>	300 cm	x	x	230 – 280 cm	14,2 kg	<b>071/543</b>	<b>995,-</b>
<b>Privacy Ultra Light 350</b>	350 cm	x	x	230 – 280 cm	15,4 kg	<b>071/544</b>	<b>1.029,-</b>
<b>Privacy Ultra Light 400</b>	400 cm	x	x	230 – 280 cm	16,6 kg	<b>071/545</b>	<b>1.114,-</b>

*Lehkost*

### Privacy Room F65

S předstanem Privacy Room F65 proměníte svou markýzu Fiamma store v útulný obytný prostor. Markýzu a boční stěny snadno spojíte pomocí patentovaného mechanismu Fast Clip. Plátno markýzy se připevňuje mezi dolní a horní profil a upínacím uzávěrem na vnitřní straně Privacy Roomu se uzavře. V zadní části boční stěny je vertikálně umístěno speciální polstrování, které je stisknuté hliníkovou teleskopickou tyčí. Přední stěna Privacy Roomu se natáhne do lišty přední strany markýzy a pomocí zipů se připojí k bočním stěnám Privacy Roomu. Dvě boční okna a přední okno je možné otevřít, veškeré prvky jsou vybavené sítí proti hmyzu a velkým suchým zipem pro úplné uzavření. Volitelně je možné použít závěsy.

### Privacy Room F65 S/L je vhodný pro markýzy:

- s délkou od 320 cm
- s výšuvem 250 cm
- s připevněním ve výšce 245 – 280 cm
- na Fiat Ducato, Citroen Jumper, Peugeot Boxer a Mercedes Sprinter, s rovnou stěnou a výškou 245 – 280 cm od země
- určený k použití s markýzami F65 S und F65 L



*Spolehlivost*

**FIAMMA**  
 first choice

**od 1.040,-**

Další Privacy Roomy od firmy Fiamma najdete v hlavním katalogu na s. 144.

**Rozšíření**

Materiál: vinylové, vodotěsné, omyvatelné plátno odolné proti UV záření.

Balení obsahuje: 1 x přední stěna s rolovacím oknem, sítí proti hmyzu a dveřmi, které je možné umístit vlevo i vpravo. 2 x boční stěna s rolovacím oknem a sítí proti hmyzu. 1 x upevňovací systém Fast-Clip. 1 x velká taška

Příslušenství (není součástí balení): přední stěna 20, 50, 80 (pro markýzy delší než 320 cm sada závěsů)

\*) pouze u Privacy Room 320 H3: hliníková tyč Fast Clip Light součástí balení.

### Rozšíření přední stěny F65

Aby bylo možné použít Privacy i s markýzami jiné velikosti, je možné zakoupit rozšiřující pruhy se zipy v délce 20, 50 a 80 cm. Tímto způsobem je možné Privacy Room prodloužit, o kolik je třeba. Např. u F65 S na délku 3.40 m, 3.70 m a 4.00 m. Výška 200 cm.

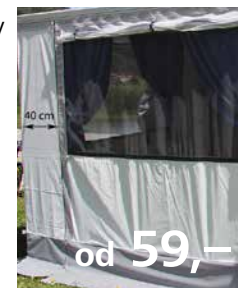

**od 59,-**

	Výška od země	Hmotnost	číslo	
<b>Privacy Room Fiat Ducato (2006 – ...)</b>	245 cm	23,2 kg	<b>071/572</b>	<b>1.040,-</b>
<b>Privacy Room H3* Fiat Ducato (2006 – ...), Mercedes Sprinter (2014 – ...), VW Crafter</b>	280 cm	24,0 kg	<b>071/573</b>	<b>1.205,-</b>

Šířka	Hmotnost	číslo	
20 cm	0,3 kg	<b>071/575</b>	<b>59,-</b>
50 cm	0,7 kg	<b>071/576</b>	<b>74,-</b>
80 cm	1,0 kg	<b>071/577</b>	<b>93,-</b>



### Boční stěna Side W Pro

Praktická boční stěna s velkým oknem a prodlouženou podlahou. Z voděodolného omyvatelného vinylu odolného proti UV záření. Snadná montáž pomocí teleskopické tyče a kolíků, které jsou součástí balení. Použitelná vlevo i vpravo. Stěnu Side W Pro F35 je možné připevnit k libovolnému modelu minidodávky.

Vlevo i  
vpravo

od 145,-

s.153 katalogu

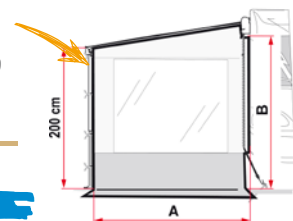

	délka A	výška od země B	F45	F65	CS	F35	hmotnost	č.	
<b>Side W Pro F45</b>	230 cm	225 – 280 cm	x	Kit	-	-	4,2 kg	<b>071/135</b>	<b>182,-</b>
<b>Side W Pro XXL F45</b>	230 cm	280 – 330 cm	x	Kit	-	-	4,5 kg	<b>071/138</b>	<b>200,-</b>
<b>Side W Pro F45 VW T5</b>	190 cm	180 – 200 cm	x	-	-	-	3,4 kg	<b>071/136</b>	<b>185,-</b>
<b>Side W Pro F65, F65 S Ducato</b>	230 cm	225 – 280 cm	-	x	-	-	4,2 kg	<b>071/139</b>	<b>185,-</b>
<b>Side W Pro CS, F35</b>	210 cm	240 – 260 cm	-	-	x	x	4,5 kg	<b>071/497</b>	<b>145,-</b>
<b>Side W Pro F35 Van</b>	210 cm	180 – 220 cm	-	-	-	x	4,2 kg	<b>071/146</b>	<b>172,-</b>

### Blocker Pro

Praktická přední stěna s velkým oknem a prodlouženou podlahou. Z voděodolného omyvatelného vinylu odolného proti UV záření. Snadná montáž do kedrové lišty, kolíky součástí balení u vybraných sérií.

od 129,-

s. 153 katalogu

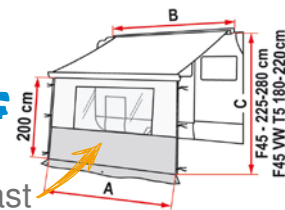

Přední část

	délka A	délka B	výška od země	F45	F65	CS	F35	hmotnost	č.	
<b>Blocker Pro 250</b>	235 cm	250 – 260 cm	225 – 280 cm	x	-	x	x	2,7 kg	<b>071/581</b>	<b>129,-</b>
<b>Blocker Pro 280</b>	255 cm	270 – 290 cm	225 – 280 cm	-	x	x	x	3,0 kg	<b>071/582</b>	<b>131,-</b>
<b>Blocker Pro 300</b>	285 cm	300 – 320 cm	225 – 280 cm	x	x	x	x	3,2 kg	<b>071/583</b>	<b>146,-</b>
<b>Blocker Pro 350</b>	335 cm	340 – 370 cm	225 – 280 cm	x	x	x	-	3,8 kg	<b>071/584</b>	<b>153,-</b>
<b>Blocker Pro 400</b>	385 cm	400 – 410 cm	225 – 280 cm	x	x	x	-	4,5 kg	<b>071/585</b>	<b>165,-</b>
<b>Blocker Pro 260 Van</b>	250 cm	260 – 270 cm	180 – 220 cm	x	-	-	x	2,7 kg	<b>071/137</b>	<b>145,-</b>

## Tipps & Tricks

S přední a boční stěnou budete chráněni před větrem a slabým deštěm a získáte zároveň další prostor před Vaším vozem.

Aby Vám vítr nepoškodil markýzu, doporučujeme používat zabezpečení proti bouři. Ať už se rozhodnete pro napínací pás Tie Down nebo systém Tie Down S, který se připevňuje na přední nebo boční stěnu Privacy Roomu, v každém případě bude Vaše markýza chráněna před poškozením větrem.

Více informací a příslušenství k markýzám Fiamma najdete na s. 152 hlavního katalogu.

### Napínací pás Tie Down

**Tie Down Black:** kotevní systém pro upevnění markýzy (do 600 cm) do země. Nepostradatelný pomocník za nepříznivého počasí. Balení obsahuje 1 černý napínací pás (11 m), 2 kolíky, 1 pružinu.

**Tie Down S Black:** inovativní kotevní systém připevnění k přední stěně markýzy F45, F65, F35, Caravanstore a k bočním částem Privacy. Balení obsahuje: 2 černé napínací pásy (každý v délce 3 m), 2 kolíky, 2 pružiny, 2 háčky na přední část markýzy (pro markýzu F45, F65 s dvojitou kedrovou lištou v přední části nebo Caravanstore/F35).

**Tie Down S CS** (Caravanstore) se připevňuje k opěrné patce markýzy Caravanstore/F35 Pro.

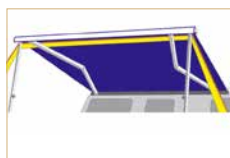

Tie Down Black



Tie Down S Black



od 15,60



Tie Down S Black



Tie Down S CS Black

<b>Tie Down Black</b>	<b>071/191</b>	<b>15,60</b>
<b>Tie Down S Black</b>	<b>071/196</b>	<b>21,30</b>
<b>Tie Down S CS Black</b>	<b>071/189</b>	<b>22,-</b>



od 1.880,-

**THULE**<sup>®</sup> Omnistor

**Rychleji už to nejde!**
**Thule Panorama Ducato**

Kompletní stan, jehož všechny části je možné odejmout. Přední stěna se jednoduše zasune do přední lišty střešní markýzy a pevně se napojí na boční stěny a plátno markýzy. Dodání pro výšku montáže 2,3 - 2,5 m. Balení zahrnuje tašku a spodní lemy.

Délka markýzy	číslo	
3,25 m	91 781	1.880,-
3,75 m	91 782	1.960,-
4,00 m	91 783	1.960,-

**Thule QuickFit Ducato**

Jednodílný, velmi rychle postavený stan s velkými okny, vhodný pro markýzy s délkou od 3,25 m. Připevňuje se přímo pod markýzu pomocí montážní lišty, kterou je třeba objednat zvlášť. Stan má délku 3 m (výšev 2,25 m) při výšce montáže 2,3 - 2,5 m. Vyrobený z robustního polyesterového ripstopu. Balení dále obsahuje závěsy, spodní lemy, lana a tašku.

91 860 829,-



35,-

**Montážní set 6200**

Skládá se ze 3 profilů s délkou 1,3 m.

91 868 35,-

**Celkový pohled**

829,-

**VW T5/T6**

1.199,-

**Thule Residence G3 VW T5/T6**

Speciálně určený pro použití s markýzami Thule Omnistor 5102 a T5 California. Skládá se z bočních dílů a přední části v barvě RAL 9002. Okenní fólie jsou vybaveny sítěmi proti hmyzu a je možné je zcela otevřít. V přední části jsou vstupní dveře na pravé straně. Délka 2,6 m; výšev: 2 m.

90 644 1.199,-



Stan bez přídavných tyčí!

**THULE**  
SWEDEN

Super cena!  
od 639,-

Více informací k těmto markýzovým stanům najdete na straně 128 hlavního katalogu.

### Thule EasyLink

Výška montáže 2,25 – 2,55 m  
Stan postavíte přímo pod markýzu s výsuvem alespoň 2,25 m. Není potřeba žádná další tyč. K připevnění k vozidlu je možné použít buď existující stanovou lištu (u karavanů se střešními markýzami) nebo objednat montážní set. Přední část se spojí s markýzou pomocí kedrové lišty a napne se. Montážní výška je 2,25 - 2,55 m. Balení obsahuje také spodní lemy, lana a tašku.

Příslušenství vhodné pro Vás markýzový stan najdete v hlavním katalogu na straně 107 a následujících.

	Délka markýzy od	Hmotnost	Číslo	
EasyLink 2,6 x 2,5 m	3,0 m	12,2 kg	91 821	639,-
EasyLink 3,1 x 2,5 m	3,5 m	13,3 kg	91 823	679,-
EasyLink 3,6 x 2,5 m	4,0 m	14,3 kg	91 825	719,-

**THULE**  
SWEDEN

od 789,-

Zavěsíte - a je to!

### Thule QuickFit

Lehký stan, který díky patentované konstrukci snadno a rychle postavíte přímo pod markýzu. Celý stan se skládá z jednoho dílu a není potřeba žádná další tyč. Při montáži na střechu lze použít buď existující stanovou lištu nebo objednat montážní set. Připevnění ke stěně vyžaduje montážní set, který je třeba objednat. Přední část připevníte pomocí kedrové lišty markýzy. Elegantní nadčasový design stanu QuickFit se hodí k jakékoli barvě markýzy. Součástí jsou integrované závěsy na všech oknech. Díky laminátové tyči s obloukovým baldachýnem získáte další zastíněnou plochu před velkým panoramatickým oknem vpředu, které je možné zcela otevřít. Balení dále obsahuje spodní lemy, lana a tašku.



Více informací najdete v hlavním katalogu od strany 129.

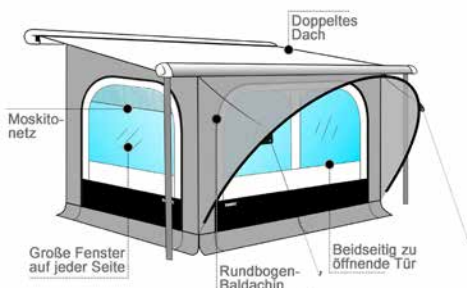

	Délka markýzy od	Výška montáže	Hmotnost	číslo	
QuickFit 2,6 x 2,25 m	3,0 m	2,25 – 2,44 m	15,7 kg	91 850	789,-
QuickFit 2,6 x 2,25 m	3,0 m	2,45 – 2,64 m	16,1 kg	91 851	809,-
QuickFit 2,6 x 2,25 m	3,0 m	2,65 – 2,84 m	16,4 kg	91 856	829,-
QuickFit 3,1 x 2,25 m	3,5 m	2,25 – 2,44 m	16,7 kg	91 852	829,-
QuickFit 3,1 x 2,25 m	3,5 m	2,45 – 2,64 m	17,1 kg	91 853	849,-
QuickFit 3,1 x 2,25 m	3,5 m	2,65 – 2,84 m	17,4 kg	91 857	869,-
QuickFit 3,6 x 2,25 m	4,0 m	2,25 – 2,44 m	17,7 kg	91 854	869,-
QuickFit 3,6 x 2,25 m	4,0 m	2,45 – 2,64 m	18,1 kg	91 855	889,-
QuickFit 3,6 x 2,25 m	4,0 m	2,65 – 2,84 m	18,4 kg	91 858	909,-



od **29,90**

### Gumová těsnící páska

Pro všechny markýzy série 5 (kromě 5102) a 8, umístí se mezi vozidlo a markýzu.

délka	číslo	cena / m	
2,6 m	89 691	11,50	29,90
3,0 m	89 692	11,50	34,50
3,5 m	89 693	11,50	40,25
4,0 m	89 694	11,50	46,-
4,5 m	89 695	11,50	51,75
5,0 m	89 696	11,50	57,50
5,5 m	89 697	11,50	63,25
6,0 m	89 698	11,50	69,-



od **34,60**

### Okap Omni-Gutter

Multifunkční samolepící okap k instalaci pod markýzu.

délka	číslo	cena / m	
2,6 m	89 701	13,31	34,60
3,0 m	89 702	13,30	39,90
3,5 m	89 703	13,29	46,50
4,0 m	89 704	13,25	53,-
4,5 m	89 705	13,31	59,90
5,0 m	89 706	13,30	66,50
5,5 m	89 707	13,31	73,20
6,0 m	89 708	13,32	79,90

**THULE**  
SWEDEN

### Těsnící páska

Dvoudílná sada, délka pásek 2 m. Utěsňuje prostor mezi vozem a markýzami série 6 a 9200. Páska je z černé EPDM pěny s uzavřenou buněčnou strukturou.

89 710 41,-



41,-

**THULE**  
SWEDEN

Pro správnou atmosféru



od **79,-**

### Lišta na stan a LED pásku pro Thule Omnistor 5200

Vhodné pro instalaci předstanu typu Easy Link nebo QuickFit na markýzu Thule Omnistor 5200. Lišta se přilepí na spodní stranu pouzdra markýzy bez vrtání. Kromě kedru na připevnění stanu umožňuje lišta instalovat i LED pásku.

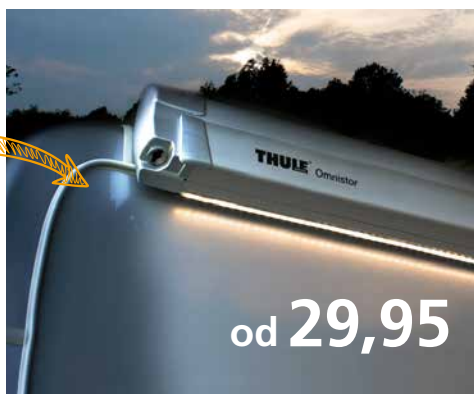

od **29,95**

### LED pásku Thule Omnistor

Flexibilní LED pásku opatřená na zadní straně 3m lepící plochou, osvětluje prostor pod markýzou příjemným bílým světlem. Na 1 metru pásky je umístěno 60 LED světlílek. Pásku je možné na každých 5cm zkrátit, je tedy vhodná pro jakkoli dlouhou markýzu. Vodotěsné provedení je vhodné k venkovnímu použití. Pásku je možné jednoduše přilepit pod pouzdro markýzy a napojit na elektrický systém vozidla. Pomocí vhodného tlumiče (č. 321/277) je možné regulovat intenzitu světla. Délka připojovacího kabelu 1 m.

#### Technické parametry:

Napájení 12 V, spotřeba proudu max. 380 mA/m, svítivost až 300 Lumenů.

délka	bílá	eloxovaná	antracitová	
3,0 m	89 811	89 816	89 821	79,-
3,5 m	89 812	89 817	89 822	79,-
4,0 m	89 813	89 818	89 823	86,-
4,5 m	89 814	89 819	89 824	89,-

délka	orientace	číslo	
1 m	dolů	89 797	29,95
4 m	dolů	89 798	80,-
5 m	dolů	89 799	99,90
6 m	dolů	89 800	120,-

Pro více soukromí



169,-



### Thule Windscreen

Samorolovací ochranný štít proti větru vyrobený ze snadno udržovatelného PVC má výšku 1.38 m a šířku až 3 m. Připevňuje se na boční stranu vozu pomocí držáku opěrné patky markýzy. Všitými suchými zipy je možné jej připevnit k opěrné patce markýzy, ale i uvolnit pomocí napínacích šňůr a kolíků, které jsou součástí balení. Adaptér pro instalaci do kedrové lišty na boční straně vozu je součástí balení, stejně jako taška a montážní materiál. Rozměry ve srolovaném stavu (š x v x h) 10 x 155 x 12 cm. Hmotnost 4,5 kg.

90 103 169,-

## Ještě flexibilnější dovolená

Chcete-li mít na dovolené ještě více svobody, vezměte s sebou kola. Díky nim budete ještě nezávislejší a flexibilnější. S vhodným nosičem na kola nebo střešním nosičem můžete cestovat dodávkou kamkoli i s Vašimi koly, elektrokoly nebo koloběžkami.

Nabízíme nosiče renomovaných výrobců určených pro většinu kempingových dodávek a minibusů. V tomto katalogu najdete nosiče vhodné na vozidla:

### Minibusy

- VW T5/T6
- Citroen Spacetourer, Peugeot Traveller, Toyota ProAce Verso
- Ford Custom
- Mercedes Viano, Vito
- Renault Trafic, Opel Vivaro

### Dodávky

- Fiat Ducato, Citroen Jumper, Peugeot Boxer
- Mercedes Sprinter, VW Crafter
- Renault Master, Opel Movano
- Ford Transit



## Vždy při tom!

V hlavním katalogu najdete na straně 157 i nosiče vhodné pro starší vozidla.



### Tipps & Tricks

V Itálii a Španělsku je povinné označit přečnivající náklad. Výstražné znamení je třeba použít vždy, když náklad v zadní části vozidla přesahuje rozměry uvedené v technickém průkazu.

Další výstražné tabulky a štíty najdete na straně 263 hlavního katalogu.

8,20

nelze v Itálii a Španělsku



#### Výstražná značka

I v lehké plastové verzi kompletní se 4 kulatými odrazkami. Značka není reflexní.

**Nelze použít v Itálii a Španělsku!**

rozměry (š x v): 50 x 50 cm 137/246 8,20

31,95

Itálie



#### Hliníková výstražná značka do Itálie

Na přečnivající náklad. Podle italského zákona o silničním provozu je od 1.1.1995 možné použít výhradně "hliníkové výstražné tabulky". Tyto jsou vybavené speciální reflexní fólií.

rozměry (š x v): 50 x 50 cm 137/247 31,95

44,90

Španělsko



#### Výstražná značka do Španělska

Jakýkoli přečnivající náklad musí být označen červenobíle pruhovanou výstražnou značkou. Oproti italské výstražné tabulce má tabulka do Španělska navíc černý okraj.

rozměry (š x v): 50 x 50 cm 137/248 44,90



VW T5/T6

**FIAMMA** i na vysokou střechu  
first choice

max.  
4



**324,-**

VW T5

### Nosič kol Carry-Bike VW T5

Vhodný pro VW T5 (od 07/2003) se zadní patkou. Vhodný i pro vozy s vysokou střechou. Je možné ho použít i na VW California a VW Multivan.

max. 4 kola; Bike-Block: Pro 1, Pro D2; Rozměry (š x h x v): 128 x 56 x 142 cm; Nosnost: 60 kg; Hmotnost: 8.3 kg. 136/652 324,-

**FIAMMA** na dveře od kufru  
first choice

max.  
4



**508,-**

VW T6 Pro

### Nosič kol Carry-Bike VW T6 Pro

Moderní, snadná a rychlá montáž, pevné zavěšení na zpevněné body dveří od kufru. Vhodné pro VW T6 od roku výroby 2015.

max. 4 kola; Rozměry (š x h x v): 167 x 63 x 88 cm; Nosnost: 60 kg; Hmotnost: 14 kg 136/654 508,-

na dveře od kufru

**Euro Carry**  
Carry & Accessories

MADE IN GERMANY

max.  
2

VW T5 | VW T6 **359,90**

### Nosič kol EuroCarry

Kvalitní nosič kol s dvojitými hliníkovými kolejniciemi. Montáž bez vrtání, nosič se zavěsí pomocí napínacích úchytků a upevní se a zajistí pomocí napínacích prvků. Další podpěra na nárazníku. Snadná instalace.

#### Vybavení:

2 lišty na kola, každá se 2 držáky, 2 řemínky a 2 fixačními úchyty.

**Není vhodné pro vozy s ozdobnou lištou na dveřích od kufru!**

#### VW T5 Multivan

max. 2 kola; Hmotnost: 7 kg; Nosnost: 50 kg 136/774 359,90

#### VW T6 (2015 - ...)

max. 2 kola; Hmotnost: 9,6 kg; Nosnost: 40 kg 136/780 359,90

VW T5 Pro

**FIAMMA**  
first choice

VW T5/T6 D

**FIAMMA**  
first choice

dveře od kufru

max.  
4



**487,-**

### Nosič kol Carry-Bike VW T5 Pro

Moderní design, rychlá montáž. Vhodný pro T5 od data výroby 7/2003 se zvedacími dveřmi od kufru.

max. 4 kola; Rozměry (š x h x v): 167 x 63 x 88 cm; Nosnost: 60 kg; Hmotnost: 14 kg 136/653 487,-

zadní dveře

max.  
2



**352,-**

### Nosič kol Carry-Bike VW T5/6 D

Pro VW T5 a T6 D s dvojitými zadními dveřmi. Snadná montáž pomocí podložek bez vrtání.

max. 2 kola; Rozměry (š x h x v): 128 x 46,5 x 144 cm; Nosnost: 35 kg; Hmotnost: 7,7 kg 136/628 352,-

#### Příslušenství v červené barvě:

Lišta Rail Quick	136/510	32,50
Bike Block Pro 2	136/524-3	16,70
Bike Block Pro 4	136/529-3	19,60

#### Příslušenství v černé barvě:

Lišta Rail Quick	136/510-8	32,50
Lišta Rail Premium	136/510-1	48,30
Bike Block Pro 2	136/524-5	16,70
Bike Block Pro D2	136/528-1	31,80
Bike Block Pro D3	136/528-2	33,80



# ideální pro Váš minibus

Vhodné příslušenství  
najdete na straně 21.



max.



292,-



## Nosič kol na Ford Transit

Vhodný pro Ford Transit se zvedacími dveřmi od kufru, rok výroby 2000 - 2014.

Bike-Block: Pro 1, Pro 3; max. 3 kola;  
Rozměry (š x h x v): 128 x 53 x 150 cm; Nosnost:  
50 kg; Hmotnost: 7,1 kg. 136/529 292,-

max.



340,-



## Nosič kol na Ford Custom

Provedení nosiče vhodné pro Ford Transit Custom a Ford Tourneo Custom.

**Balení obsahuje:** 1 Bike-Block Pro 1 černý,  
1 Bike-Block Pro 3 černý, 1 Security Strip, 2 Rail  
Quick, montážní držák.

Bike-Block: Pro 1, Pro 3; max. 3 kola; Rozměry:  
(š x h x v): 154 x 45 x 87 cm; Nosnost: 50 kg;  
Hmotnost: 8,5 kg 136/555 340,-

max.



376,-



## Nosič kol na Renault Trafic

Vhodný pro Renault Trafic D a Opel Vivaro s dvojitými zadními dveřmi. Vyžaduje držák SPZ s osvětlením (není součástí balení (číslo zboží 136/696).

Bike-Block: Pro 1, Pro 2; max. 2 kola; Rozměry  
(š x h x v): 128 x 56 x 151 cm; Nosnost: 35 kg.  
Hmotnost: 7,7 kg 136/657 376,-

338,-

max.



## Nosič kol na Opel Vivaro, Renault Trafic

Vhodný pro Opel Vivaro a Renault Trafic se zvedacími dveřmi od kufru. Při používání je nutné mít držák SPZ s osvětlením (produkt č. 163/696).

Bike-Block: Pro 1, Pro 3; max. 4 kola;  
Rozměry (š x h x v): 128 x 53 x 143 cm; Nosnost:  
60 kg; Hmotnost: 8,7 kg 136/656 338,-

476,-

max.



## Nosič kol na Mercedes Viano

Vhodný pro Mercedes Viano se zvedacími dveřmi od kufru, a Mercedes Vito 2004 - 2014. Součástí balení je 1 držák SPZ s osvětlením.

Bike-Block: Pro 1, Pro 3; max. 3 kola;  
Rozměry (š x h x v): 128 x 59 x 110,5 cm;  
Nosnost: 50 kg; Hmotnost: 10 kg 136/665 476,-

399,-

max.



Citroën Spacetourer | Peugeot  
Traveller | Toyota ProAce Verso

## Nosič kol EuroCarry

Hezky tvarovaný, stabilní a předmontovaný nosič kol z hliníku. Montáž se obejde bez vrtání, nosič se zavěsí na dveře od kufru pomocí napínacích úchytlů a zafixuje se postranním zapínáním. Dále ho lze zajistit napínacími pásy. Snadná montáž.

max. 2 kola; Rozměry: (š x h x v): 147 x 55 x 93 cm;  
Hmotnost: 6,9 kg; Nosnost: 40 kg  
136/773 399,-





Ideální pro Vaši dodávku

max.



468,-

Mercedes Sprinter | VW Crafter od 2006

**Nosič kol Carry-Bike  
200 DJ Sprinter/Crafter**

Nosič kol vhodný pro pravé zadní dveře. Až na bezpečnostní šroub není třeba vrtání. Zadní dveře je možné otevřít, aniž by se musela sundat kola. Součástí balení je 2 x Bike-Block, 2 x Rail Premium a montážní držák.

Bike-Block: Pro 1, Pro 2; max. 2 kola; rozměry (š x h x v): 128 x 44 x 120 cm; nosnost: 35 kg; hmotnost: 9 kg



136/697 468,-

Super cena!

329,80



max.



MB Sprinter | VW Crafter od r. 2006

**Nosič kol EuroCarry Sprinter**

Předmontovaný hliníkový nosič kol dokonale pasuje na pravé zadní dveře. Montáž vyžaduje přivrtání a/nebo přilepení ke karoserii.

max. 2 kola; hmotnost: 9,4 kg; rozměry (š x h x v): 125 x 56 x 129 cm; nosnost: 40 kg

136/772 329,80

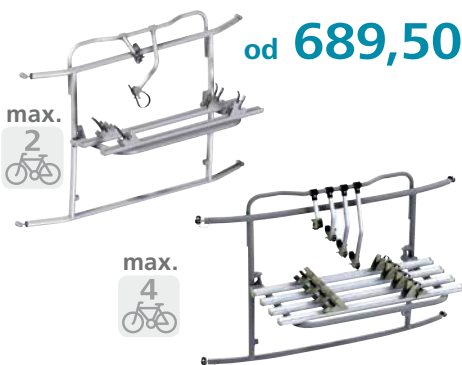

od 689,50

max.



max.



MB Sprinter | VW Crafter od r. 2006

**Nosič kol**

Kompletně předmontovaný. Montáž bez vrtání na existující dveřní panty. Rychlá montáž. Zadní dveře je možné otevřít s instalovaným nosičem bez naložených kol.

**EuroCarry 2 Rad** Vybavení: hliníková trubka s práškovým lakováním v metalické antracitové barvě, ø 42 mm, 2 hliníkové lišty s 2 místy pro upevnění kol a 2 řemínky, 2 fixační úchyty

max. 2 kola; hmotnost: 12 kg; nosnost: 40 kg

136/776 689,50

**EuroCarry 4 Rad** Vybavení: hliníková trubka s práškovým lakováním v metalické antracitové barvě, ø 42 mm, 4 lišty na kola, každá se 2 místy pro upevnění kol a 2 řemínky, 4 fixační úchyty

max. 4 kola; hmotnost: 15 kg; nosnost: 60 kg

136/778 849,90



259,90

max.



Renault Master | Opel Movano od r. 2000 - 2010

**Nosič kol Master, Movano**

Pro transport 2 kol, s extra širokými spojovacími prvky, které zajišťují optimální rozložení zátěže. Montážní lištu je třeba objednat zvlášť.

**Vybavení:** trubka z eloxovaného hliníku, ø 30/35 mm, 2 hliníkové lišty, každá se 2 body pro upevnění kol a řemínky, 2 fixační úchyty

max. 2 kola; hmotnost: 7 kg; nosnost: 40 kg

136/404 259,90

**Příslušenství****Sada montážních kolejnic Master, Movano**

136/406-5 74,90

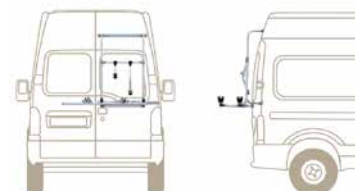



Pro vozy  
Fiat Ducato, Peugeot Boxer, Citroën Jumper  
od r. 06/2006

**FIAMMA**  
first choice

490,-

max.



### Nosič kol na 200 DJ Ducato od 06/2006

Nosič kol na dodávku s dvojími zadními dveřmi. Montáž nevyžaduje vrtání, kromě bezpečnostních šroubů. Zadní dveře je možné otevřít, aniž by se musela sundávat kola.

Bike-Block: 2 x Pro D1; max. 2 kola; rozměry  
(š x h x v): 128 x 115,5 x 55,5 cm;  
nosnost: 35 kg; hmotnost: 9 kg

136/699 490,-

**EuroCarry**  
Caravan & Motorhome

389,90

max.



Fiat Ducato | Peugeot Boxer |  
Citroën Jumper (od r. 2006)

### Nosič kol EuroCarry

Základní nosič je možné použít ve výšce 1,5 m, nebo instalovat níže ve výšce 1 metru s držákem SPZ a osvětlením.

#### Vybavení:

- základní rám z eloxovaného hliníku
- 2 hliníkové kolejnice na kola, každá se dvěma místy k upevnění a 2 řemíčky
- 2 fixační úchyty
- 2 lišty na montáž k vozidlu

max. 2 kola; nosnost: 40 kg; hmotnost: 12 kg  
136/777 389,90

**THULE**

429,-

max.



### Thule Elite Van XT od 06/2006

Maximální zatížení každé lišty 19 kg. Montáž bez vrtání pomocí lepicí upevňovací lišty na pravé zadní dveře. Dveře je možné otevřít, aniž by se musela sundávat kola. Zvětšený odstup 20 cm mezi lištami umožňuje jednodušší a rychlejší upevnění kol. Pro ještě větší komfort je možné platformu na kola umístit do třech různých výšek. Pásky pro upevnění ráfků s ráčnovou funkcí bezpečně drží kola během jízdy. Díky důmyslným spojům je možné Van XT snadno odmontovat, když jej zrovna nepoužíváte.

max. 2 kola; nosnost: 35 kg; hmotnost: 9,5 kg  
90 656 429,-

**FIAMMA**  
first choice

Při nižší instalaci je potřeba  
držák SPZ s osvětlením!



155,-

### Osvětlení SPZ

Snadná a bezpečná montáž na nosiče kol. Osvětlení je nutné, pokud kola zakrývají zadní světla nebo poznávací značku. 13 pólový konektor umožňuje rychlé napojení na elektrický systém vozidla. Z pevného eloxovaného hliníku. Rozměry (š x h x v): 131 x 7,5 x 16,5 cm

136/696 155,-

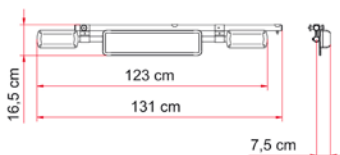

**EuroCarry**  
Caravan & Motorhome

179,90



### Osvětlovací lišta

Nutno instalovat, pokud je osvětlení vozidla překryto koly apod. K provozu je třeba 13 pólová zásuvka (nikoli pro 136/778).

136/779 179,90



## Tipps & Tricks City-Crash Test podle DIN 75302

Bezpečnost použití nosičů kol je pravidelně testována ve specializovaných centrech. Nosiče procházejí tzv. City-Crash testem, při kterém musí vydržet náraz v rychlosti 30 km/h. Test je ověřován záznamem (až 1000 snímků za sekundu). Nakonec data vyhodnocují nezávislí odborníci a jsou předána výrobcům. Velký důraz je kladen na snímky před a po, které ukazují, jak nosič kol obstál při testování brždění. Nosiče, které tímto testem projdou, získají certifikaci Crash Test podle DIN 75302.

i pro elektrokola



max.



599,95

5 years warranty  
Jahre Garantie  
ans de garantie  
años de garantíaCITY CRASH  
Complies with DIN/ISO norm

### Thule VeloSpace 917

Díky své velkorysé a stabilní konstrukci nosič unese dětská kola, Fat bikes nebo elektrokola. Celková nosnost je 60 kg, tzn. každá lišta unese až 30 kg nákladu. Navíc mají kolejnice přesah. Odnímatelné držáky umožňují pohodlné naložení kol. Nosič snadno namontujete díky stabilnímu připojení ke kouli přívěsu. Ale i když je nosič namontovaný a dokonce naložený, díky praktickému sklápěcímu mechanismu s pedálem se vždy snadno dostanete do kufru. Jak nosič samotný, tak i distanční držáky jsou uzamykatelné. VeloSpace 917 splňuje požadavky normy City-Crash. Hmotnost 18,7 kg. Rozměry (š x h x v): 134 x 67 x 81 cm.

89 133

599,95



od 379,-

### Koule Linnepe

Koule určená speciálně pro Fiat Ducato od data výroby 07/2006. Všechny kovové součástky jsou galvanizované. Kompletní, rozložená montážní jednotka s posudkem EG. Nosnost max. 3 t. Sadu elektrokabelů je nutné objednat zvlášť.

	Art-Nr.	
pevná koule	87 778	379,-
odnímatelná koule	87 777	450,-



249,-

### 13pólová sada kabelů Linnepe

Používá se na kouli a nosič Linnepe. Nutné objednat zvlášť.

pro	číslo	
Fiat Ducato (07/2006 – 2010)	87 642	249,-
Fiat Ducato (2011 – ...)	87 643	249,-
Mercedes Sprinter (04/2006 – ...)	87 646	249,-



ideální doplněk

499,95

5 years warranty  
Jahre Garantie  
ans de garantie  
años de garantíaCITY CRASH  
Complies with DIN/ISO norm

### Thule BackSpace

Lehký a odolný box je ideálním doplňkem k nosiči VeloSpace. Díky nízké výšce je nakládání velmi pohodlné. Navíc je skládací, lehký, a jeho montáž nevyžaduje žádné další nářadí. Díky integrovaným držadlům je možné box pohodlně přenášet. Splňuje požadavky bezpečnostního standardu City Crash. Rozměry (š x v x h): 137 x 47 x 68 cm. Hmotnost 9 kg.

89 136

499,95

i pro elektrokola



max.



699,90

max.



799,90

5 years warranty  
Jahre Garantie  
ans de garantie  
años de garantíaCITY CRASH  
Complies with DIN/ISO norm

### Thule EasyFold XT

Kompaktní a komfortní nosič na kola ke kouli je kompletně skládací. Přesto má vysokou nosnost 60 kg - 30 kg na každou kolejnici. To znamená, že obě provedení unesou dvě standardní elektrokola. Široký odstup mezi kolejnicemi usnadňuje nakládání širokých a těžkých kol. V demontovaném stavu usnadňují manipulaci dva nosící úchyty. Samotná instalace je velmi snadná díky připojení ke kouli. Kola snadno zafixujete pomocí odnímatelného distančního držáku s knoflíky označujícími točivý moment, které "klapnou" v momentě, kdy je optimálního točivého momentu dosaženo. Sklápěcí mechanismus se ovládá pomocí pedálu. Díky možnosti sklopení se dostanete do kufru, i když jsou na nosiči kola. Nosič a distanční držáky jsou uzamykatelné. Splňuje požadavky standardu City Crash.

	počet kol	nosnost	rozměry (š x h x v)	hmotnost	číslo	
EasyFold XT 2	2	60 kg	123 x 63 x 68 cm	17,9 kg	89 167	699,90
EasyFold XT 3	3	60 kg	123 x 83 x 86 cm	23,1 kg	89 168	799,90

Pro

Fiat Ducato, Peugeot Boxer, Citroën Jumper od 06/2006

**SAWIKO**  
AN ALKO COMPANY**Nosič Futuro**

Inovativní systém zadních nosičů sleduje trendy v dodávkách. Systém Futuro splňuje veškeré požadavky na kvalitní nosič pro vozy dodávkového typu. S nosností 80 kg je vhodný i pro těžká elektrokola. Nosič je vhodný na vysokou střechu H2 a H3 a křídlové zadní dveře s maximálním úhlem otevření 90°.

**Merkmale:**

- nosnost až 80 kg - ideální pro elektrokola
- montáž na panty zadních dveří
- otočné hlavní rameno
- odklápací transportní plošina
- snížitelná transportní plošina (kromě Futuro Basic)
- volný přístup ke kouli
- není potřeba žádné další osvětlení

**Vhodný pro Fiat Ducato od data výroby 07/2006 a konstrukčně podobné vozy.**

**Nosič Futuro Basic**

Základní verze s pevnou, nesnížitelnou plošinou. Vlastní hmotnost 49 kg.

na	číslo	
2 elektrokola, vys. střechu H2	87 764	1.699,-
2 elektrokola, vys. střechu H3	87 765	1.699,-
3 elektrokola, vys. střechu H2	87 766	1.795,-
3 elektrokola, vys. střechu H3	87 767	1.795,-



snížitelná plošina (kromě Futuro Basic)



odklápěcí - i s naloženými koly



volný přístup k zadním dveřím



sklápěcí plošina



od 1.699,-

**Nosič Futuro**

Plošinu je možné snížit až k zavazadlovému prostoru vozidla. Vlastní hmotnost cca 60 kg.

na	číslo	
2 e-kola, vys. střechu H2	87 760	2.199,-
2 e-kola, vys. střechu H3	87 761	2.199,-
3 e-kola, vys. střechu H2	87 762	2.299,-
3 e-kola, vys. střechu H3	87 763	2.299,-

**Nosič kol Cavus K**

V provedení pro dodávky je možné nosič - i naložený - trochu povytáhnout, aby bylo možné otevřít zadní dveře a dostat se dovnitř vozu.

Varianta pro vozy Fiat Ducato od roku výroby 07/2006 s podvozkem Eurochassis X250/X290 je k dostání ve dvou velikostech rámu.



od 1.250,-



Přesah 1000 mm	87 718	1.250,-
Přesah 1380 mm	87 719	1.350,-

max.



1.465,-

**Nosič EuroCarry E-Bike**

Nosič speciálně vyvinutý pro přepravu elektrokol je možné odejmout od vozidla, a to i když je naložený. Je tak možné se kdykoli dostat k oběma křídlovým zadním dveřím. Pokud není používán, je možné sklopit rameno nahoru, aby nosič zabíral méně místa. Nosič se šroubuje přímo k podvozku vozidla. Montáž by měl vždy provádět autorizovaný prodejce. (Upozornění: není kompatibilní s délkou vozu 6,4 m).

**Vybavení:**

základní nosič z oceli/hliníku  
2 kolejnice, každá se 2 drážky kol  
2 řemínky a 2 fixační úchyty

max. 2 kola; hmotnost: 65 kg; nosnost: 80 kg

136/775 1.465,-

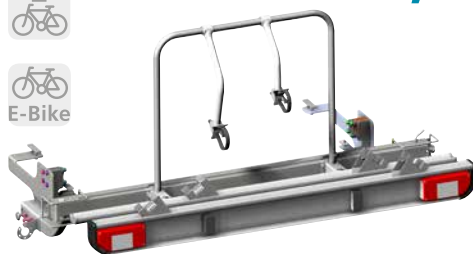



od 1.690,-



### Nosič SlidePort

Nosič speciálně určený pro vozy Fiat Ducato od data výroby 07/2006 je vyrobený převážně z hliníku. Díky válcovému posuvnému mechanismu je možné plošinu lehce a bez použití síly posunout doleva, a to i s naloženými koly. Tím pádem jsou volně přístupné zadní dveře. Díky upevnění pomocí popruhů přes řídítka a dalších popruhů na drážkovém systému Linnepe stojí dvoukolka bezpečně na plošině zcela bez držáků. Nakládací rampa se schová do šuplíku pod nosičem, který je možné odejmout bez použití nářadí. SlidePort nabízí užitečnou hmotnost maximálně 170 kg s vlastní vahou cca 49 kg. Rozměry (š x h) cca 200 x 65 cm. Součástí balení je zvedák předního kola,

4 vázací kruhy, pás přes řídítka, 2 napínací pásy v délce 2 m, 2 napínací pásy pro fixaci kola a 1 nakládací rampa. Elektroset je třeba objednat zvlášť.

<b>Přesah 1000 mm</b>	<b>87 792</b>	<b>1.690,-</b>
<b>Přesah 1380 mm</b>	<b>87 793</b>	<b>1.790,-</b>

### Příslušenství

(bez obrázku): Držák na kolo Plus pro nosič SlidePort

Umožňuje přepravu 2 kol a jednoho motocyklu nebo koloběžky. **87 709 299,-**

(bez obrázku): Držák na kolo Basic pro nosič SlidePort

Na 2 kola, skládá se z vodící kolejničky a úchyty. **87 794 349,-**



od 335,-

### Thule Roof-Box Touring Titan Aeroskin

Materiál Aeroskin, ze kterého jsou tyto střešní boxy vyrobeny, jim dodává jedinečný vzhled a vysokou odolnost proti poškrábání. Snížená podlážka zmenšuje odpor vzduchu. Patentovaný systém upevnění Fast-Grip s integrovaným ukazatelem točivého momentu umožňuje rychlou montáž uvnitř boxu: Otáčením rukojeti se třmeny přitahují na nosnou tyč.

Otvírací systém Dual-Side umožňuje oboustranné nakládání i vykládání a navíc usnadňuje montáž. Více koncových bodů, které jsou vzájemně propojené centrálním zamykacím systémem, zajišťuje maximální bezpečnost. Nosnost 50 kg.

Další střešní boxy najdete od str. 191 hlavního katalogu.

Provedení	Objem	Rozměry (d x š x h)	Hmotnost	Číslo	
<b>S</b>	330 l	139 x 90 x 40 cm	10 kg	<b>89 410</b>	<b>335,-</b>
<b>L</b>	420 l	196 x 78 x 43 cm	15 kg	<b>89 411</b>	<b>449,-</b>
<b>Alpine</b>	430 l	232 x 70 x 42 cm	15 kg	<b>89 409</b>	<b>449,-</b>



### Ultra Box Top

Prostorné střešní boxy poskytují více úložného prostoru. Zpevněné hliníkovým rámem a a voděodolným těsněním. Z nejkvalitnějšího ABS-PLUS, odolné proti nárazu a počasí se silnou vrstvou UV ochrany, odolný proti stárnutí. Upevňovací tyče a penty z nerezové oceli. Součástí balení je montážní kit.

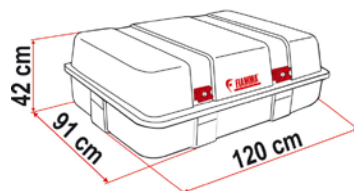

Ultra Box 2 Top

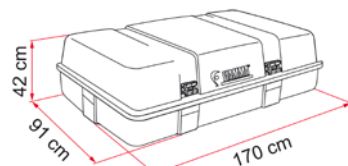

Ultra Box 3 Top

	Objem	Rozměry (š x h x v)	Hmotnost	Číslo	
<b>Ultra Box 2 Top</b>	400 l	120 x 91 x 42 cm	13 kg	<b>136/546</b>	<b>457,-</b>
<b>Ultra Box 3 Top</b>	520 l	170 x 91 x 42 cm	17 kg	<b>136/547</b>	<b>592,-</b>

od 457,-





Příčnick

Kolejnice

od 319,–

**Kolejnice Standard**

Set se skládá ze 2 lišt a je potřeba, tehdy, když nebudete současně instalovat markýzu: později je možné horozšířit konverzním kitem pro markýzy (číslo zboží 89 215, resp. 216).

Typ	Délka	Číslo	
H2L2	2,85 m	89 203	319,–
H2L3	3,46 m	89 204	384,–
H2L4	3,8 m	89 205	389,–

od 284,–

**Kolejnice s balíčkem pro markýzu**

Tento set obsahuje na straně spolujezdce místo systému Smart Clamp montážní kit pro současnou instalaci střešní markýzy Thule Omnistor 6200 s balíčkem Ducato (viz str. 136 hlavního katalogu).

Typ	Délka	Délka markýzy	Číslo	
H2L2	2,85 m	3,25 m	89 207	284,–
H2L3	3,46 m	3,75 m	89 208	324,–
H2L4	3,8 m	4 m	89 209	329,–

od 289,–

**Příčnický**

K montáži na kolejnice Roof Rack. Set se skládá ze 2 lišt o délce 1.5 m. Pro přemostění případných existujících střešních poklopů a střešních systémů nabízíme nosník ve dvou různých výškách.

Výška	Nosnost	Číslo	
10 cm	75 kg	89 221	289,–
13 cm	75 kg	89 222	299,–

**(bez obrázku): Konverzní kit**

Pro dodatečnou montáž systému Roof Rack s markýzovým balíčkem Thule Omnistor 6200 (adaptér vyrobený před rokem 2017).

89 212 49,–

**(bez obrázku): Konverzní kit na markýzu**

Pro dodatečnou montáž střešní markýzy Thule Omnistor 6200 (viz str. 118 hlavního katalogu) na existující systém Roof Rack Standard. Obsahuje set adaptérů, spojovací součástky a těsnící pásky z EPDM (2 x 2 m).

EPDM = etylen-propylen-dien kaučuk

Typ	Art-Nr.	
H2L2	89 215	109,–
H2L3, H2L4	89 216	119,–



703,–

**Thule Hullavator Pro**

Nosič kajaků k montáži na systém Roof Rack (nutné jsou kolejnice a příčnick) je vyrobený z hliníku a dvojité potažené oceli. Pomocí zvedáku může kajak ručně vyzdvihnout pohodlně jeden člověk. Dvojitě skládací, pěnová ramena na povrchu snižují výšku montáže až o 1 m, takže je možné kajak připevňovat a sundávat v pohodlné výšce. Pneumatické pružiny pak snižují hmotnost kajaku při zvedání a klesání až o 18 kg. Nosič je určen pro 1 kajak s maximální šířkou 80 cm a hmotností 35 kg. Na jedno vozidlo je možné namontovat 2 nosiče Hullavator Pro.

89 231 703,–

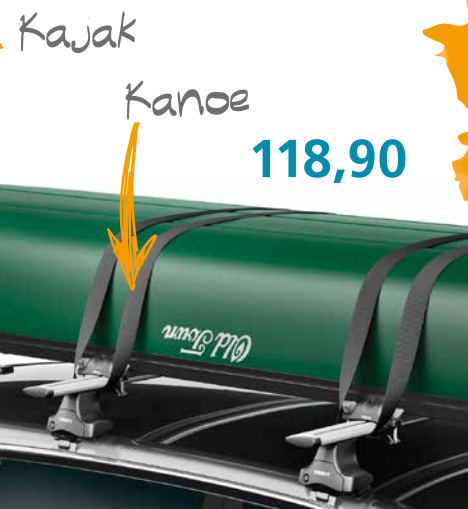

Kajak

Kanoa

118,90

**Thule Portage 819**

Snadno ovladatelný nosič kánoe, který je vhodný jak pro systém Thule Roof Rack, tak pro většinu standardních střešních nosičů. Robustní držáky se zaoblenými hranami a polstrovaním odolným proti nepříznivému počasí chrání kánoe během jízdy. Silné napínací pásy mají ochrannou vrstvu, která zabraňuje poškrábání kánoe a vozu. Vhodné pro 1 kánoe.

89 235 118,90

Thule je již mnoho let špičkovým dodavatelem jedinečných výrobků, u nichž klade největší důraz na kvalitu. Produkty Thule mají záruku na vady zpracování a materiálu.



Surf

96,30

**Thule Sailboard Carrier 833**

Nosič vhodný pro montáž na systém Thule Roof Rack, který umožňuje přepravu jednoho surfovacího prkna a dvou stěžňů. Opěrná plocha je vybavena polstrovaním pro lepší ochranu surfu. Silné napínací pásy zajišťují bezpečnou fixaci surfovacího prkna.

89 239 96,30



Střešní reling představuje další variantu umístění volnočasového a kempingového vybavení na Vašem voze. Je ideální jako základna pro střešní boxy, surfařská prkna nebo solární panely.

Další střešní boxy a žebříky najdete na stranách 189-197 hlavního katalogu.

ideální pro Vaše vybavení

### Thule SnowPack

Uzamykatelný střešní nosič z anodizovaného hliníku je vhodný pro přepravu všech druhů lyží a snowboardů. Vhodný pro montáž na systém Thule Roof Rack a na většinu standardních střešních nosičů. Opěrné plochy (šířka 25, resp. 50 cm) nosiče jsou vybaveny extra měkkým gumovým povrchem, který poskytuje optimální sevření, aniž by došlo k poškrábání povrchu. Díky vertikálnímu pružinovému systému je možné přepravovat i silnější snowboardy. Součástí balení jsou 2 sady nosných patek, které umožňují bezproblémové upevnění i lyží s velkým vážením. Díky velkému tlačítku se držák snadno otevírá a zavírá i v rukavicích.



od 140,95



345,90

### Thule Canyon XT

Lehká ocelová konstrukce a nízký profil. Tento střešní koš se hodí pro přepravu vybavení jakéhokoli tvaru a velikosti. Zkosené strany usnadňují nakládání a vykládání a větru odolné obložení zlepšuje aerodynamiku koše. Koš je vhodný na systém Thule Roof Rack a je uzamykatelný systémem Thule One-Key. Nosnost 65 kg, ložná plocha (d x š x v) 101 x 91 x 10 cm, rozměry (d x š x v): 126 x 104 x 15 cm. Hmotnost 12,3 kg.

Model	Náklad	Nosnost	Hmotnost	Číslo	
7322	2 páry lyží nebo 1 snowboard	14 kg	2,6 kg	89 246	140,95
7324	4 páry lyží nebo 2 snowboardy	28 kg	3,6 kg	89 247	156,95

### Střešní reling Roof Rail Ducato

#### Střešní reling Roof Rail Ducato

Střešní nosič na Fiat Ducato od data výroby 2006. Vhodný pro dlouhý i krátký rozvor(zkrátitelný).



#### Střešní reling Roof Rail Ducato Maxi XL

Verze od data výroby 06/2006.

#### Střešní reling Roof Rail Ducato H3

Na Ducato H3 (společně se žebříkem Deluxe DJ Ducato H3) . Montáž na originální body. Vybrané série s 4 Fixing-Bar Rails. Na pravou stranu vozu ve směru jízdy je možné připevnit markýzu pomocí adaptérů, které jsou součástí balení. Pro zlepšení nosnosti je možné zakoupit držáky Kit Roof Rail Ducato Extra



Roller Roof Rail

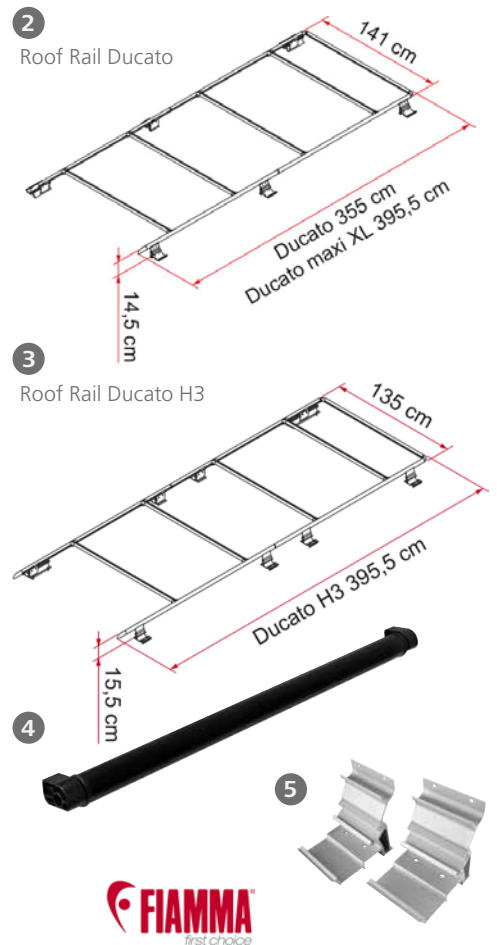

#### Roller Roof Rail pro snazší nakládání

Rolna pro snadné nakládání. Jednoduše kombinovatelná s Roof Rail Ducato, Roof Rail Ducato Maxi XL a všemi střešními nosiči zavazadel na trhu, s výjimkou těch s kulatými profily.

obr.		rozměry (š x h x v)	hmotnost	číslo	
1	Střešní reling Roof Rail Ducato	355 x 141 x 14,5 cm	12 kg	052/135	540,-
2	Střešní reling Roof Rail Ducato Maxi XL	395,5 x 141 x 14,5 cm	13,5 kg	052/136	637,-
3	Střešní reling Roof Rail Ducato H3	395,5 x 135 x 15,5 cm	14,2 kg	052/131	678,-
4	Nakládací rolna Roof Rail	109 x 7 x 6 cm	1,5 kg	052/140	122,-
5	Kit Roof Rail Ducato Extra	24,5 x 11 x 17 cm	1 kg	052/138	96,-





Pro Fiat Ducato, Citroën Jumper a Peugeot Boxer od roku 2006

### EuroCarry Leiter 67003

7 příček, kompletně předmontovaný, součástí je tvarovaný výklenek na SPZ, připevnění na levých zadních dveřích. Příčky jsou od sebe vzdálené 22 cm.

**Provedení:** hliníkový žebřík, eloxovaný, 7 příček, 2 lišty

Typ: 7 příček, nosnost do 100 kg; rozměry (š x h x v): 83 x 20 x 210 cm; hmotnost 7 kg.

136/406-3 354,90

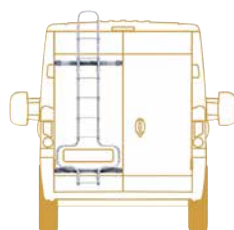

354,90

- protiskluzové příčky
- výklenek na SPZ
- kombinovatelný
- 2 roky záruka
- certifikace GS, TÜV
- vyroben v Německu



Bud' te dobře vybaveni na dovolenou...

s magnetickým upevněním!



294,-

### Žebřík Thule Van

Teleskopický žebřík s 9 příčkami umožňuje snadný a bezpečný přístup na střechu vozu a k nosícím systémům.

Pomocí setu pro magnetické upevnění, který je součástí balení, může být žebřík používán na všech stranách vozu a stát stabilně na jakémkoli podkladu. Vybavený systémem pro bezpečné posouvání a ochranou proti skřípnutí. Součástí balení je praktická taška. Nosnost až 150 kg. Rozměry (š x v x h): 49 x 75/264 x 7 cm; hmotnost 8,1 kg.

89 394 294,-



313,-

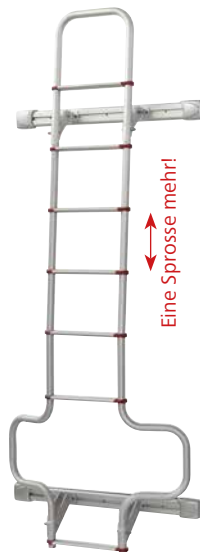
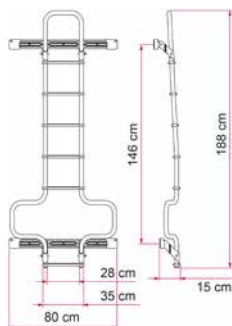

320,-

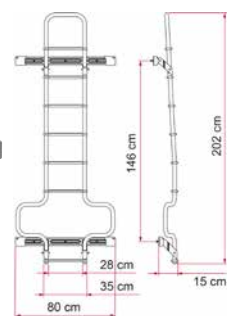

### DeLuxe DJ

Žebřík z eloxovaného hliníku s profilem Fixing-Bar pro bezpečné upevnění k levým zadním dveřím. Kombinovatelný s nosičem Carry-Bike 200 DJ Pasuje na Fiat Ducato, Citroën Jumper, Peugeot Boxer od data výroby 06/2006 a Ford Transit. Vhodný i pro Mercedes Sprinter do r. 2006.

6 příček; rozměry (š x v): 80 x 188 cm; hmotnost: 6,5 kg.

052/108 313,-

### DeLuxe DJ H3

DeLuxe DJ H3 na Ducato H3 od data výroby 06/2006. Možné propojení se střešním relingem Roof Rail Ducato.

7 příček, rozměry (š x v): 80 x 202 cm, hmotnost: 6,9 kg.

052/106 320,-



343,-

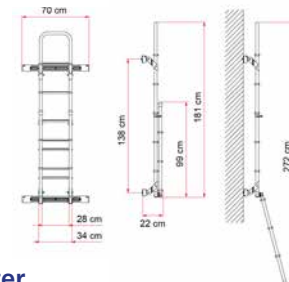

### DeLuxe Sprinter

Stabilní a lehký skládací žebřík se připevňuje k levému křídlu dveří. Nosné trubky mají průměr 30 mm a jsou 2 mm silné. Vhodný pro Mercedes Sprinter a VW Crafter od roku výroby 2006.

8 příček; rozměry (š x v): 70 x 272 cm; hmotnost: 7,0 kg.

052/104 343,-





## Fiat Ducato, Citroën Jumper a Peugeot Boxer (X250/290) od roku 2007

Alu



200 KG



### EuroCarry Reling STYLE

Aerodynamický tvar střešního relingu Style propůjčuje Vašemu vozidlu sportovní vzhled.

- snadná instalace
- aerodynamický tvar
- bez vrtání na střeše



od 899,90

Reling se umístí na existující body na střeše vozu. Koncové kusy se na střechu přilepí pomocí Sikaflexu (není součástí balení). Na reling je možné instalovat příčnicku EuroCarry v libovolném množství. Je možné použít také markýzu Omnistor série 5 (stěnovou markýzu) a Fiamma F45.

Rozložené zatížení: 200 kg rozložených na 4 příčnicku.

Vybavení: kvalitní provedení z eloxovaného hliníku, stříbrná barva, s práškovým nástřikem. Reling je možné nalakovat v barvě vozidla.

Možnost montáže markýzy Omnistor série 5 pomocí adaptéru



### Adaptér na markýzu

4 kusy v balení;  
rozměry (š x h x v): 9,6 x 5,7 x 7,2 cm;  
hmotnost: 700 g **052/156 75,90**



### Příčnicka

2 kusy v balení; délka: 45,8 cm, hmotnost 2,8 kg.  
**052/155 129,90**



### Zvýšení

2 kusy v balení;  
rozměry (š x h x v): 7,5 x 11 x 7 cm  
hmotnost: 2,5 kg;  
**052/157 43,90**

Délka vozu	Rozměry (d x h x v)	Hmotnost	Číslo	
5998 mm	393,0 x 145 x 12 cm	20 kg	<b>052/152</b>	<b>899,90</b>
5416 mm	334,5 x 145 x 12 cm	17 kg	<b>052/153</b>	<b>899,90</b>
6363 mm	429,5 x 145 x 12 cm	22 kg	<b>052/154</b>	<b>959,90</b>



od 699,90



Euro-Reling do roku 2006

100 KG

### EuroCarry Reling pouze na vysokou střechu H2

Snadná montáž, bez vrtání na střeše. Reling se připevní na standardně vyznačené body na střeše vozidla. Opěrné patky relingu po pravé straně ve směru jízdy jsou zároveň body pro umístění markýzy Omnistor série 6.

- **Vybavení:** hliníkový reling, eloxovaný, 2 x 3 opěrné patky, 3 černé krytky a 4 příčné nosníky.



4035 mm

Reling na Fiat Ducato, Citroen Jumper a Peugeot Boxer do roku 2006

### Reling do roku 2006

Rozměry (š x h x v): 315 x 137 x 12 cm;  
hmotnost: 15 kg; nosnost: 100 kg.

### Reling od roku 2006

Rozměry (š x h x v): 370 x 143,5 x 12 cm;  
hmotnost: 16 kg; nosnost: 100 kg.

Možnost montáže markýz Omnistor série 6. Montáž markýzy nevyžaduje žádné další adaptéry!



Reling na Fiat Ducato, Citroen Jumper a Peugeot Boxer od roku 2006

Není kompatibilní s Fiamma F65 S!

	hmotnost	číslo	
<b>EuroCarry Reling 37011 do roku 2006</b>	15 kg	<b>052/148</b>	<b>733,90</b>
<b>EuroCarry Reling 67011 od roku 2006</b>	16 kg	<b>052/151</b>	<b>699,90</b>

### Príslušenství

188,90

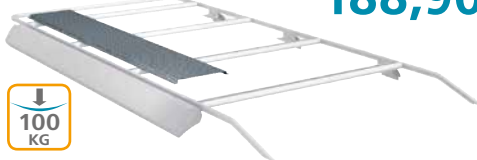

100 KG

### Průběžná deska z hliníku

pro příčné nosníky a střechu vozu  
Tato stabilní průběžná deska se montuje na příčný nosník EuroCarry.

**Vybavení:** hliníkový protiskluzový vrásnitý plech, 8 matic M6, 8 šroubů M6 x 10

Rozměry (š x h x v): 250 x 25 x 1,8 cm  
hmotnost: 2,7 kg; nosnost: 100 kg;

**052/149 188,90**

28,90

### Prodloužení Reling 67011

Prodloužení relingu EuroCarry umožňuje montáž relingu 67011 na Fiat Ducato, Citroën Jumper a Peugeot Boxer od data výroby 06/2006 s délkou vozu 636 cm.

Rozměry (d x h x v): 37 x 2,2 x 4 cm; hmotnost: 610 g  
**052/147 28,90**

Abyste i v autě mohli vidět hvězdy..

## Dometic Mini a Micro Heki!

Výřez 400 x 400 mm a 280 x 280 mm

➔ **DOMETIC**



od 119,-



**Náš tip!**  
Spoiler pro minimalizaci hluku!

### Dometic Mini Heki Style

- vnitřní rám se zatemněním a ochranou proti hmyzu (nastavitelné nezávisle na sobě)
- pohodlné nastavení skleněné kupole pomocí praktického ramene
- dvojitě akrylové zasklení
- spoiler pro minimalizaci hluku lze jako příslušenství

od 75,-



### Micro Heki

Toto superkompaktní střešní okno bylo vyvinuto speciálně pro koupelny obytných vozů. Pasuje do střešních výřezů 280 x 280 mm a otvírá a zavírá se ručně pákou.

- vnitřní rám s možností zatemnění a ochranou proti hmyzu (nastavitelné nezávisle na sobě)
- s nuceným větráním nebo bez
- maximální úhel otevření: 50°
- dvojitě akrylové zasklení, zvenku tónované
- zaaretovatelná pozice větrání
- na střechu o tloušťce 23 - 42 mm
- s ochranou proti hmyzu
- k instalaci je nutný instalační set

Produkt	Mini Heki Style		Micro Heki	Micro Heki
Obytný vůz	●		●	●
Karavan	●		●	●
Obsluha/manipulace	rameno		rameno	rameno
Zasklení kupole PMMA	dvojitě zasklená		dvojitě zasklená	dvojitě zasklená
Počet poloh	3		2	2
Max. úhel otevření	50°		50°	50°
Hmotnost (kg)	3,3		1,7	1,7
Zatemnění	plisování		plisování	plisování
Ochrana proti hmyzu	plisování		plisování	plisování
Tloušťka střechy (mm)	25-42	43-60	23 - 42	23 - 42
Materiál rámu	ASA		ASA	ASA
Barva rámu	RAL 9001		RAL 9001	RAL 9001
Výřez (mm)	400 x 400		280 x 280	280 x 280
s nuceným větráním	206/111	206/112	206/260	206/261
Cena	119,-	119,-	75,-	85,-
bez nuceného větrání	206/113	206/114	206/262	206/263
Cena	125,-	125,-	79,-	89,-

### Příslušenství

Abby nevznikaly mezery



### Adaptační rám na Fiat Ducato

Pro bezproblémovou montáž klimatizace nebo střešního poklapy s výřezem 400 x 400 mm na střechu z trapézového plechu. Vhodný pro typ 250 a 290.

- modely vozu: Fiat Ducato (2006 - 2014), Fiat Ducato (2015 - ...)
- výřez: 400 x 400 mm
- hmotnost: 1 kg

206/027 65,-



Aerodynamický

### Spoiler na Heki

Omezuje nepříjemné hučení větru během jízdy. Instaluje se na přední hranu výklopné střechy (podélně nebo kolmo). Včetně montážního materiálu. Ve 3 provedeních.

- Spoiler na Mini Heki 209/265 43,-
- Spoiler krátký 800 mm 206/013 52,-
- Spoiler dlouhý 1100 mm 206/014 59,-

### Montážní kit Dometic pro Micro Heki

Na požádání dostupný i pro další tloušťky střechy.

Tloušťka střechy	číslo	
24 - 25 mm	206/264	7,-
26 - 27 mm	206/265	7,-
28 - 29 mm	206/266	7,-
30 - 31 mm	206/267	7,-
32 - 33 mm	206/268	7,-
34 - 35 mm	206/269	7,-



## Kvalita od 84,- Střešní okno Thule Vent

### Thule Vent Manuell

- snadná montáž bez vrtání
- střešní okno se připevní speciálním sevřením, nevyžaduje tedy, kromě samotného otvoru, vrtání na střeše
- velikost otvoru: 400 x 400 mm
- vnější rozměry: 459 x 472 mm
- tloušťka střechy: 25 – 60 mm
- aerodynamický tvar
- veškerý materiál z nárázuvzdorného a vodotěsného plastu
- model Thule Vent má z vnější strany odnímatelnou síťku proti hmyzu, která zachycuje nečistoty a hmyz.



### Střešní okno s ventilátorem 12 V

Jako střešní poklop Thule Vent Manuell

- nastavitelný počet otáček ventilátoru
- 12 úrovní větrání
- funkce šetření energií
- funkce zesílení
- bezpečnostní mechanismus zabráňující přepětí, chybnému připojení a zablokování
- dotykové ovládání s ukazatelem LED



### Ventilační kit na střešní okno Thule

Napájení 12 V, lze bez problémů dodatečně instalovat k existujícímu střešnímu poklopu Thule, vhodný pro všechny roky výroby.

89 343 139,-

bílý  
průhledný

89 331

89 332

84,-

99,-

bílý  
průhledný

89 337

89 338

214,-

229,-

## Ideální alternativa klimatizace



409,-

### Střešní ventilátor Fan Tastic Vent

S třístupňovým vysoce výkonným motorem a odnímatelnou mřížkou proti hmyzu. Průhledné lopatky rotoru zajišťují optimální odpad světla. S termostatem, dešťovým senzorem a dálkovým ovládáním (vč. praktického držáku na stěnu) pro regulaci větrání a výšky poklopu. Libovolně nastavitelný počet otáček a polohy poklopu. Vnější rozměr 47 x 47 cm, vhodný na výřezy



od 35 x 35 do 40 x 40 cm a tloušťku střechy 27 – 65 mm. Výška 12,5 cm. Hmotnost 5,5 kg. Materiál: korpus z ABS, poklop z polykarbolátu/makrolonu.

### Výkon:

- 1. stupeň 13,5 m<sup>3</sup>/min, spotřeba 23 Watt
- 2. stupeň 18,5 m<sup>3</sup>/min, spotřeba 28 Watt
- 3. stupeň 26,5 m<sup>3</sup>/min, spotřeba 36 Watt

87 179 409,-

Další střešní poklapy a příslušenství najdete v hlavním katalogu od strany 198.



122,50



REMItop

### REMItop Vista

REMItop Vista zaujme obzvlášť plochým vnitřním rámem a mřížkovým nástavcem, který se velmi snadno používá.

- extra ploché provedení
- optimalizovaný odvod vody
- tónované vnější sklo
- max. úhel otevření 60°
- uzamykatelná poloha větrání
- 3 úrovně mřížkového nástavce
- plisovaná zatemňovací roleta
- roleta proti hmyzu
- nucené větrání je možné v případě potřeby přerušit pomocí vložky

### Slovníček pojmů:

#### Plisovaná roleta

Označuje roletu, jejíž látka má trvale nažehlené sklady hustě za sebou.

#### Tloušťka instalace

Střešní poklop je možné instalovat jen tehdy, když tloušťka střechy vozidla odpovídá výšce rámu střešního poklopu. Jinak by poklop netěsnil.

#### Nucené větrání

Permanentní výměna vzduchu především za jízdy, jejímž účelem je prevence zatuchnutí vnitřku vozidla. Větrání je často spojené s hlučnými porывy větru.

#### Maximální úhel

Označuje maximální úhel otevření střešního poklopu.

#### Síť proti hmyzu

Lehká, poloprůhledná tkanina, která se často používá jako ochranná síťka proti hmyzu.

výřez	provedení	hmotnost	číslo	
400 x 400 mm	se 2 mřížkovými nástavci	3,5 kg	206/325	122,50



od 375,-

**Plisované dveře proti hmyzu Fiat Ducato**

Snadné řešení pro posuvné dveře:

- jednoduchá instalace s prefabrikovaným kitem a klipy
- všechny hliníkové upevňovací díly jsou lehké a mají dlouhou životnost
- skládací okraj horního rámového profilu chrání před poraněním hlavy
- vhodné pro levé i pravé boční dveře

od 375,-



Posuvné dveře VW T5/T6



Ochrana proti hmyzu na dveře od kufru

Plissee Fliegenschutztür

	model vozu		rozměry (š x v)	hmotnost	číslo	
<b>Posuvné dveře</b>	Citroën Jumper, Fiat Ducato, Peugeot Boxer	H1	118,5 × 144,6 cm	2,6 kg	<b>052/170</b>	<b>375,-</b>
<b>Posuvné dveře</b>	Citroën Jumper, Fiat Ducato, Peugeot Boxer	H2, H3	118,5 × 173,1 cm	3,0 kg	<b>052/171</b>	<b>385,-</b>
<b>Posuvné dveře</b>	Mercedes Sprinter, VW Crafter	od 2007	123,4 × 195,9 cm	3,0 kg	<b>052/172</b>	<b>389,-</b>
<b>Posuvné dveře</b>	VW T5/T6	VW	98,8 × 134,3 cm	2,8 kg	<b>052/173</b>	<b>525,-</b>
<b>Zadní dveře</b>	Citroën Jumper, Fiat Ducato, Peugeot Boxer	H2	150,0 × 176,6 cm	3,0 kg	<b>052/175</b>	<b>415,-</b>



189,-

Zadní dveře

**Závěs proti hmyzu Hindermann**

Fiat Ducato (2006 – 2014), Fiat Ducato (2015 – ...)  
Závěsy proti hmyzu Hindermann přesně pasují na tvar karoserie a kompletně zakrývají otevřené dveře. Podél dolní hrany je svařená olověná páska, která slouží jako zámek. Závěsy mají vícecestné zipy, které je možné zapínat a rozepínat zevnitř i zvenku. Montáž je velmi rychlá a jednoduchá díky magnetům. Závěsy mohou zůstat upevněné i během jízdy. Hustá síť z polyesterové tkaniny se samozhášecí příměsí a dobrým výhledem ven. Typ 250/290 s vysokým a dlouhým výřezem pro dveře.

**Zadní dveře**

Síť na zadní dveře s vysokým dveřním výřezem, rolovatelná pomocí 2 zipů. Konce po celém obvodu těsně přiléhají k vozu.

Rozměry (š x v): 160 x 182 cm,

hmotnost 140 g

**500/571****189,-**

235,-

Posuvné dveře

**Posuvné dveře**

Vysoký a dlouhý výřez pro posuvné dveře. Univerzální velikost se zipem v zaoblených dveřích, pouze na pravou stranu vozidla.

Rozměry (š x v): 136 x 178.5 cm,

hmotnost: 140 g.

**500/570****235,-**



265,-

## Zákaz vstupu hmyzu

### Ochrana proti hmyzu FlyTec FT 200

Kvalitní jednoduše plisovaná ochrana proti hmyzu na posuvné dveře Fiatu Ducato H2 x250/x290 a konstrukčně podobná vozidla. Zcela vyplní dveřní výřez.

Rozměry (š x v): 129,8 x 176 cm; hmotnost: 3 kg

- spolehlivá ochrana před hmyzem všeho druhu
- snadná instalace
- pohodlná manipulace jednou rukou
- na posuvné dveře Fiatu Ducato H2 X250/X290
- snadná obsluha

052/165 265,-



od 143,-

### LED okap RainTec RT 100

"Automatickou sprchu" zná každý, kdo někdy otevřel posuvné dveře za deště. Dometic nabízí stabilní okap k dodatečné instalaci na dodávku. Okap svádí dešťovou vodu po stranách a je navíc vybaven světelnou lištou LED. Velmi snadno tak řeší problém chybějícího venkovního osvětlení v nočních hodinách. Vhodný pro Fiat Ducato a konstrukčně podobná vozidla.

- svítidlo: diody SMD-LED
- barva světla: 3150 K (teplá bílá)
- svítivost: 435 Lumen
- životnost: 50.000 hodin
- energetická třída: A+
- vstupní napětí: 8 - 16 V
- výkon: 4 W
- materiál: hliník
- rozměry (š x h x v): 150 x 3 x 1 cm
- hmotnost: 100 g

černý 052/162 143,-



22,-

### Příslušenství

(není součástí balení): dálkové ovládání s funkcí ztlumení.

052/163 22,-

bílý

052/160 145,-



## Sítě proti hmyzu Flyout VW

**Sítě proti hmyzu Flyout** představují účinnou ochranu proti hmyzu a komárům, která je nejšetnější k životnímu prostředí ve dne i v noci. Díky černé barvě sítě jsou sítě proti hmyzu téměř neviditelné. Všechny sítě Flyout se připevňují po celém obvodu suchými zipy: za tímto účelem vyvinula firma Brandrup vysoce odolný samolepicí systém.

**Flyout na posuvné dveře California** je možné částečně nebo v celé šířce srolovat. Síť proti hmyzu má obloukový zip, který je možné snadno ovládat v jakékoli z jakékoli pozice.

### Flyout na vyklápěcí dveře California

je možné zcela otevřít k jedné straně, což je praktické při nakládání a běžném provozu. Samozřejmostí je utěsnění po celém obvodu. Se zipem.

### Flyout na vyklápěcí dveře VW T5 Multivan

Upevňuje se na plastové obložení pomocí suchého zipu. Pokud má vozidlo částečně textilní obložení, není instalace možná (většinou před modelovým rokem 2010).

Typ	Model vozu	Rok výroby	Beach	Číslo	
<b>Flyout 1</b>	vyklápěcí VW T5 California, VW T6 California	2011 –		500/566	165,-
<b>Flyout 1</b>	posuvné VW T5 California, VW T6 California	2011 –	✓	500/565	169,-
<b>Flyout 2</b>	vyklápěcí VW T5 Beach se zvedací střechou	– 2010	✓	500/563	155,-
<b>Flyout 2</b>	posuvné VW T5 Beach se zvedací střechou	– 2010	✓	500/562	169,-
<b>Flyout 3</b>	vyklápěcí VW T5 Kombi	– 2009	✓	500/561	155,-
<b>Flyout 3</b>	posuvné VW T5 Kombi	– 2009	✓	500/564	169,-
<b>Flyout 4</b>	vyklápěcí VW T5 California, VW T5 Multivan, VW T6 California, VW T6 Multivan	2011 –	✓	500/567	155,-
<b>Air-Safe 1</b>	VW T4 /VW T5 /VW T6 s elektrickým zavíráním kufru			214/005	20,95



od 199,-

Ochrana před vedrem, mrazem i zvědavci

### Roleta na přední sklo Fiat Ducato

Roletu na přední sklo je možné snadno připevnit k palubní desce, aniž byste překryli větrací otvory. Vnější hliníková vrstva působí proti horku přes den a izoluje proti chladu v noci. Poskytuje větší soukromí v prostoru kabiny a slouží i jako ochrana proti zlodějům. Černé pouzdro s práškovým nástřikem roletou v šedé nebo pískové barvě.

rok výroby	barva	číslo	
2002/03 –	šedá	500/863	199,-
2002/03 –	písková	500/863-1	199,-
2006/01 –	šedá	500/864	229,-



od 155,-



Flyout 1 na vyklápěcí dveře



Flyout 1 na posuvné dveře

**Air-Safe®** – Protože zavazadlový prostor není možné vyvětrat okny, může prostor zatuchnout. Se systémem Air-Safe je možné nechat zadní dveře cca na 10 cm otevřené a přesto je zamknout. Air-Safe se jednoduše zavěsí na dolní zavírání a "prodlouží" tak originální zámek.



Přotevřený kufr pomocí AirSafe T5

Super cena!

23,90

na Fiat Ducato od 06/2006



### Zarážka EuroCarry

Umožňuje mít posuvné dveře napevno ve zcela otevřené pozici. Dveře se zafixují v místě, kde je zarážka přimontovaná. Snadná montáž, kompletní se všemi šrouby.

052/150-1 23,90



99,90

### Ventilační mřížka Airvent

Airvent poskytuje bezpečné provzdušnění a větrání.

- černé hliníkové provedení
- ochrana proti dešti
- snadná montáž zvenku na otevřené okno
- lze otevřít jen zevnitř
- přídatná ochrana proti krádeži

model vozu	číslo	
<b>Fiat Ducato (07/2006 – ...)</b>		
strana spolujezdce	86 406	99,90
strana řidiče	86 407	99,90
<b>VW T5</b>		
strana spolujezdce	86 404	99,90
strana řidiče	86 405	99,90



od 70,50

### Ventilační mřížka na přední dveře

Ventilační mřížka zajišťuje bezpečné provzdušnění a větrání.

- snadná montáž zvenku na otevřené okno
- okno se zevnitř zaaretuje
- lze otevřít pouze zevnitř
- přídatná ochrana proti krádeži
- balení obsahuje set pro dveře řidiče i spolujezdce

model vozu	číslo	
<b>Fiat Ducato</b>		
07/2006 – 04/2014	86 425	70,50
05/2014 – ...	86 429	70,50
<b>Ford Transit</b>		
04/2000 – 04/2014	86 417	70,50
05/2014 – ...	86 426	70,50
Tourneo / Custom	86 427	70,50
<b>VW T5</b>	86 418	92,50



## REMIfront

Chrání Vaše soukromí a zvětšuje tak obytný prostor. Působí proti horku nebo přílišnému chladu uvnitř vozu. Dvoudílná přední roleta se upevní na body určené výrobcem na sloupci A vozidla (obr. 1). Díky systému trubek je vedena do středu předního skla, takže není nutné



sundávat zrcátko (obr. 2). Boční díly se přišroubují do rámu dveří. Díky krycímu profilu, který se hodí k vnitřnímu designu vozu, budou kvalitní plisované rolety s dlouhou životností ve složeném stavu téměř neviditelné. Součástí jsou bezpečnostní zámky, které zabraňují samovolnému srolování. Vyznačují se robustností, vysokou kvalitou materiálu a neprůsvitným plisováním. REMIfront



není možné použít (není-li uvedeno jinak) u vozů, které jsou vybaveny dešťovým nebo světelným senzorem, odkládacím kaslíkem pod klenbou střechy nebo airbagy ve sloupci A a B, resp. nad postranními dveřmi!



### Fiat Ducato

Provedení a design vhodný pro Fiat Ducato, Peugeot Boxer a Citroen Jumper se šedým nebo béžovým interiérem. Model: REMIfront IV.

#### Přední díl

	barva	číslo	
07/2006 – 04/2014 *	světlešedá	87 202	260,-
07/2006 – 04/2014 *	běžová	87 226	260,-
05/2014 ** – ...	běžová	87 230	260,-
05/2014 *** – ...	běžová	87 231	290,-

#### Boční díl

	barva	číslo	
07/2006 – 04/2014	světlešedá	87 203	335,-
07/2006 – ...	běžová	87 227	335,-

- \* s reproduktorovým zařízením ve sloupcích A
- \*\* bez dešťového senzoru na vnitřním zrcátku
- \*\*\* s dešťovým senzorem na vnitřním zrcátku

### Příslušenství REMIfront IV

#### Přídavná dolní clona

Zakrývá sloupec mezi palubní deskou a dolní vodící lištou a zabraňuje tak pronikání světla. Vhodné pro Fiat Ducato pd data výroby 07/2006; barva černá.

87 232 87,50

#### Adaptér na sluneční clonu

Zvyšuje rozestup mezi sluneční clonou a střešní klenbou a přemosťuje tak horní vodící lištu. Vhodný pro Fiat Ducato od data výroby 07/2006.

87 233 16,50



### Ford Transit

#### Přední díl

model vozu	číslo	
05/2014 – ...	87 236	350,-
Custom	87 238	350,-

#### Postranní díl

model vozu	číslo	
05/2014 – ...	87 237	315,90
Custom	87 239	315,90



### Mercedes Sprinter

Provedení a design vhodný pro Mercedes Sprinter a VW Crafter. Přední díly od roku 04/2006 (čísla 87 204 a 87 208) nejsou vhodné pro modely Facelift od roku výroby 2013 se senzory pro asistenční balíčky. Barva: světle šedá, model REMIfront III.

#### Přední díl

rok výroby	číslo	
04/2006 – ...*	87 208	262,-
04/2006 – ...**	87 204	262,-
2013 – ...***	87 241	320,-

- \* s rovnou patkou zrcátka (do r. 2006)
  - \*\* se zaoblenou patkou zrcátka (od r. 2007)
  - \*\*\* pro vozy se senzory jízdních pruhů (JP4), dálkových světel (LA1), a parkovacím asistentem (JP2)
- Postranní díl od data výroby 04/2006
- 87 209 337,-



### Renault Master

Provedení a design vhodný pro Renault Master, Opel Movano a Nissan Interstar. K dostání v provedení pro vnitřní zrcátka s dešťovým senzorem nebo bez. Barva světle šedá. Model REMIfront IV.

#### Přední díl

provedení	číslo	
bez dešťového senzoru	87 228	291,-
s dešťovým senzorem	87 242	291,-

#### Postranní díl od data výroby 04/2010

87 229 374,90

Více informací najdete v hlavním katalogu na stranách 221, 282 & 283.



## Izotermické fólie

Izotermické fólie mají především ochrannou funkci. V létě navíc poskytují ochranu proti slunečnímu záření a horku. V zimě zase skvěle zabraňují pronikání chladu do vozu a v neposlední řadě také chrání Vaše soukromí. Izotermické fólie mají nízkou hmotnost a lze je jednoduše bez použití síly složit.

šedá



krémová



### Devítivrstvý izolační materiál, metráž

Výška role 1,55 m.

barva	číslo	cena/ m <sup>2</sup>	
šedá, běžný metr	<b>87 049</b>	25,77	<b>39,95</b>
krémová, běžný metr	<b>87 050</b>	25,77	<b>39,95</b>



### Sady izotermických fólií

Slouží k izolaci, zatemnění a ochraně před hlukem. Snižuje kondenzaci vody. Rychlé upevnění díky přísavkám na vnitřní straně. Ochrana před vlhkem, znečištěním a krádežemi.

### Příslušenství (bez obrázku)

Přísavka s kroužkem **87 045** **1,70**



od 219,-

### Izolační závěs

Chrání před vlezlou zimou a omezuje tepelnou ztrátu v obytné části. Příjemný polyesterový velur na povrchu. Vnější strana s reflektivní aluminizovanou polyesterovou fólií. Závěsí se na výšku sluneční clony a na krajích se připevní šroubovacími tlačítky. Horní díly a tlačítka jsou integrovaná. Integrovaný uzávěratelný poklop umožňuje pohodlný přístup k rádiu.



přesně pasující

219,-



### Izolační závěs na zadní dveře

Přesně pasuje na vysoké zadní dveře Fiatu Ducato od data výroby 07/2006. Závěs je možné otevřít pomocí 2 zipů, takže skladovací prostor pod postelí nebo skříň s plynovou lahví zůstávají zvenku volně přístupné.

barva	číslo		
světle šedá	<b>87 121</b>	<b>219,-</b>	
běžová	<b>87 120</b>	<b>219,-</b>	

**HINDERMANN**  
SCHÜTZEN – UM WERTE ZU ERHALTEN

**MADE IN GERMANY**

model vozu	šedá	krémová	
<b>Fiat Ducato</b>			
1994 – 06/2006	<b>87 027</b>	<b>87 028</b>	<b>69,95</b>
07/2006 – ...	<b>87 065</b>	<b>87 066</b>	<b>69,95</b>
<b>VW T2 und T3</b>	<b>87 005</b>	<b>87 006</b>	<b>59,95</b>
<b>VW T4</b>	<b>87 007</b>	<b>87 008</b>	<b>69,95</b>
<b>VW T5</b>	<b>87 051</b>	–	<b>69,95</b>
s vyklápěcími dveřmi vzadu	<b>87 054</b>	–	<b>149,-</b>
<b>VW T6</b>	<b>87 062</b>	–	<b>69,95</b>
<b>Mercedes Sprinter</b>			
... – 03/2006	<b>87 043</b>	<b>87 044</b>	<b>69,95</b>
04/2006 – ...	<b>87 068</b>	<b>87 069</b>	<b>69,95</b>
<b>Ford Transit</b>			
2000 – 04/2014	<b>87 055</b>	<b>87 056</b>	<b>69,95</b>
05/2014 – ...	<b>87 058</b>	–	<b>69,95</b>
Custom	<b>87 075</b>	–	<b>69,95</b>
<b>Renault Trafic</b>			
07/2001–08/2014	<b>87 059</b>	–	<b>69,95</b>
09/2014 – ...	<b>87 060</b>	–	<b>69,95</b>
<b>Renault Master</b>			
1998 – 03/2010	<b>87 061</b>	–	<b>69,95</b>
04/2010 – ...	<b>87 063</b>	–	<b>69,95</b>
<b>Iveco Daily</b>			
1989 – 1999	<b>87 033</b>	–	<b>69,95</b>
2000 – ...	<b>87 053</b>	–	<b>69,95</b>



### Izolace na zadní dveře

Na vysoké zadní dveře Fiatu Ducato od data výroby 07/2006. Dvoudílná izolace. Když jsou dveře zavřené, oba díly se uprostřed překryjí a zajistí tak účinnou izolaci tepla ve spací části.

barva	číslo		
světle šedá	<b>87 147</b>	<b>295,-</b>	
běžová	<b>87 148</b>	<b>295,-</b>	





**HINDERMANN**  
SCHÜTZEN – UM WERTE ZU ERHALTEN



## Ochrana před rozmary počasí...



### Vnější izolace Four Seasons

Vyrobená z odolné izolační fólie, povrch je z obou stran pokrytý UV stabilizovanou polyesterovou fólií

- izolace v zimě
- ochrana před sluncem v létě
- napnutí bez šroubování a vrtání



### Sluneční izolační clona Screen

Inovativní vnější izolace s tmavou vnější stranou.

- optimální ochrana před sluncem
- ochrana soukromí
- nezhoršuje výhled
- zavěsí se a napne
- vč. 6 gumových napínáků



### Ochranná plachta Tyvek Supra-FC

Prodyšná plachta chrání před námrazou a sněhem, slunečním zářením a zahříváním.

- ochrana soukromí
- pratelná na 30 °C
- zavěsí se a napne
- vč. 10 gumových napínáků

model vozu	číslo		
<b>Fiat Ducato</b>			
(1994 – 06/2006)	<b>87 086</b>	<b>95,-</b>	
(07/2006 – ...)	<b>87 087</b>	<b>95,-</b>	
<b>Ford Transit</b>			
(05/2006 – 04/2014)	<b>87 090</b>	<b>95,-</b>	
(05/2014 – ...)	<b>87 091</b>	<b>95,-</b>	
<b>Mercedes Sprinter</b>			
(04/2006 – ...)	<b>87 089</b>	<b>95,-</b>	
<b>Renault Master</b>			
(2001 – 03/2010)	<b>87 093</b>	<b>95,-</b>	
(04/2010 – ...)	<b>87 094</b>	<b>95,-</b>	
<b>VW T5/T6</b>	<b>87 096</b>	<b>95,-</b>	

model vozu	číslo		
<b>Fiat Ducato</b>			
(07/2006 – ...)	<b>87 079</b>	<b>99,50</b>	
<b>Ford Transit</b>			
(05/2006 – 04/2014)	<b>87 080</b>	<b>99,50</b>	
(05/2014 – ...)	<b>87 081</b>	<b>99,50</b>	
<b>Mercedes Sprinter</b>			
(04/2006 – ...)	<b>87 082</b>	<b>110,-</b>	
<b>VW T5/T6</b>	<b>87 083</b>	<b>99,50</b>	
<b>Gumové napínáky</b>			
10 kusů à 28 cm.	<b>87 099</b>	<b>10,50</b>	

model vozu	číslo		
<b>Fiat Ducato</b>			
(1994 – 06/2006)	<b>85 662</b>	<b>129,-</b>	
(07/2006 – ...)	<b>85 663</b>	<b>129,-</b>	
<b>Ford Transit</b>			
(05/2006 – 04/2014)	<b>85 667</b>	<b>129,-</b>	
(05/2014 – ...)	<b>85 668</b>	<b>129,-</b>	
<b>Mercedes Sprinter</b>			
(04/2006 – ...)	<b>85 671</b>	<b>129,-</b>	
<b>Renault Master</b>			
(04/2010 – ...)	<b>85 676</b>	<b>129,-</b>	
<b>VW T5/T6</b>	<b>85 679</b>	<b>129,-</b>	



**Super cena!**  
**od 13,50**

### Fresnelova čočka

Díky Fresnelově čočce uvidíte i do jinak "mrtvého úhlu" za vozidlem. Uvidíte tak i děti, které si hrají přímo za Vaším autem. Podstatně usnadňuje couvání, protože uvidíte bezprostředně dolů za Vaše vozidlo. Jednoduchá montáž.

zrcátko (š x v)	číslo		
200 x 150 mm do 4,0 m	<b>136/880</b>	<b>13,50</b>	
250 x 200 mm do 5,5 m	<b>136/881</b>	<b>13,95</b>	
350 x 270 mm nad 5,5 m	<b>136/882</b>	<b>18,95</b>	

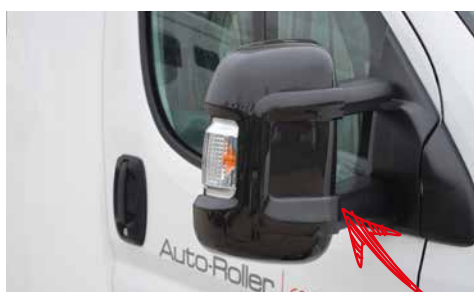

## Dokonalá ochrana Vašich zrcátek

### Chráníč zrcátek

Chráníč dokonale pasuje na kryt zrcátek Vašeho vozu a chrání je před poškozením.

Jeden šroub na sorce zaručuje bezpečné a pevné umístění. Odpovídá všem bezpečnostním standardům pro vozidla. Vhodný pro Fiat Ducato od roku 2007, Peugeot Boxer a Citroën Relay s dlouhoramennými zrcátky. 2 kusy v balení.

**FALCON**  
by Milenco

**83,50**



černý  
bílý

**136/711 83,50**  
**136/714 83,50**

## Systém pro postele Froli

Komfortní prefabrikovaný systém skládající se z pružinových prvků, které pasují jako modulární systém na libovolný rozměr postele, včetně sešikmených. Secvaknutím vznikne ortopedická podložka, která příčně i podélně podpírá tělo. Komůrky propustné pro vzduch zajišťují zdravé prostředí na spaní bez kondenzování vody. Doporučujeme použít cca 10 cm vysokou matraci ze studené pěny nebo latexu.

# froli

hergestellt von  
**BBWALDER**



Vrchní strana: dvojitě provětrávaná látka, 100 % Polyester;  
spodní strana: mřížková tkanina Dryflex, 100 % Polyester



od 179,-

maximální odvětrávání

### Klima podložka Galaktika Mobil

Inovace pro spánek v menších dodávkách nebo zadních sedadlech osobního automobilu. 2,5 cm silná podložka je vybavená ze spodní strany tkaninou Dryflex a prošívanou vrchní stranou ze vzdušné tkaniny. Výsledkem je maximální vzdušnost a optimální prostředí pro spánek. Spaní na tvrdém nebo znečištěném povrchu je minulostí. Ve složeném stavu navíc klima podložka zabere jen minimum místa.

\*další rozměry za příplatek (€ 49,-).

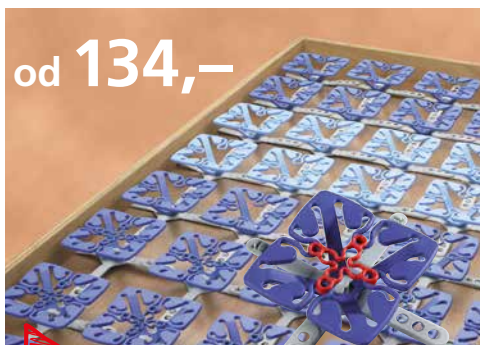

od 134,-



od 134,-

do rohů a  
zkosení

### Systém pro postele Froli-Travel

Otočením nebo použitím půl elementu (č. 86 187) můžete optimálně vyplnit rohy a sešikmení. Výška montáže 33 mm, hmotnost 2,6 kg/m<sup>2</sup>

### komfortní vybavení

#### Systém pro postele Froli-Star

Výška montáže 43 mm, hmotnost 2,2 kg/m<sup>2</sup>.

Rozměry (š x d)	číslo	
70 x 200 cm	86 175	134,-
90 x 200 cm	86 176	166,90
100 x 200 cm	86 177	199,90

Rozměry (š x d)	číslo	
70 x 200 cm	86 184	134,-
90 x 200 cm	86 185	170,90
100 x 200 cm	86 186	207,-

Rozměry (š x v)	číslo	
80 x 200 cm*	86 366	179,-
90 x 200 cm*	86 367	179,-
100 x 200 cm*	86 368	195,-
120 x 200 cm*	86 369	235,-
140 x 200 cm*	86 370	255,-

### Rozšiřující set půl elementů

Pro Froli-Travel. 12 kusů. 86 187 32,90

Vše pro pohodlný spánek najdete od strany 305 hlavního katalogu.

## Pohodlí i na zadním sedadle dodávky!

hergestellt von  
**BBWALDER**

Složená zabere minimum místa!



Vrchní strana: 3D Dryflex, 100 % Polyester; dolní strana: 100 % PU, s malými výstupky

### Podložka Galaktika Black Edition

Pohodlná podložka na zadní sedadla jakékoli dodávky. Nepříjemné nerovnosti jako např. zámky bezpečnostních pásů se výborně ztratí pod podložkou ze studené pěny. Prodyšná vrchní strana 3D Dryflex a funkce Anti-Sweat přispívají k dobrému spánku. Protiskluzová podložka malými výstupky odpuzujícími vlhkost je extrémně odolná a pratelná. Složená zabere přes den minimum místa.

MADE IN GERMANY

# galaktika

black edition

Rozměry (š x d)	číslo	
80 x 200 cm	86 350	309,-
90 x 200 cm	86 351	319,-
100 x 200 cm	86 352	339,-
120 x 200 cm	86 353	359,-
140 x 200 cm	86 354	379,-



od 309,-

hergestellt von  
**BEWALDER**

Vrchní strana: dvojitě  
odvětrávání, 100 % Polyester,  
spodní strana a okraje:  
mřížková tkanina Dryflex,  
100 % Polyester

od **309,-**

antibakteriální



### Visco podložka Galaktika Trave

Flexibilní superpohodlná podložka s výškou 5 cm vyrovnává veškeré nerovnosti díky elastické pěně VISCO. I velmi tenké matrace a tvrdá sedadlová polstrování najednou budou velmi pohodlná. Snadno se složí nebo sroluje. Prodyšný potah "Ventilator" je antibakteriální.

\*jiný rozměr za příplatek 79 €

rozměry (š x d)	číslo	
80 x 200 cm*	86 373	309,-
90 x 200 cm*	86 374	309,-
100 x 200 cm*	86 375	329,-
120 x 200 cm*	86 376	399,-
140 x 200 cm*	86 377	439,-

od **119,-**

Deka: potah: mikrovlákno  
výplň: duté vlákno HCS

hergestellt von  
**BEWALDER**



### Set Comfort Clean

Celoroční přikrývka a pohodlný polštář v sadě za skvělou cenu. Skládá se z celoroční přikrývky a polštáře velikosti 40 x 80 cm. Potah "Top Cool" doplňuje komfortní výplň HCS. Díky tomu je tento set optimálně prodyšný, vždy příjemně suchý a bez propocených fleků. Lze prát až na 60 °C. Přikrývka v bílé nebo modré barvě.

rozměry (š x d)	modrý	bílý	
135 x 200 cm	86 358	86 360	119,-
155 x 220 cm	86 359	86 361	139,-

**Tipps & Tricks**

Dekové spacáky je možné zcela rozepnout, čímž získáme spoustu místa a možnost pohybu. Tyto spacáky jsou těžší a ve složeném stavu větší než mumiové. Přesto jsou ideální pro použití v obytných vozech.

**EuroTrail**

výhodná koupě

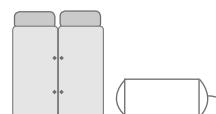

Super cena!

**29,95**

### Dekový spacák Brooks

Vhodný do obytného vozu, stanu nebo na jachtu. Díky nízké hmotnosti je hřejivý spacák Brooks optimální pro použití v přírodě. Díky speciálnímu kompresnímu vaku zabírá složený spacák obzvláště málo místa. Prodyšný svrchní materiál z taftového polyesteru je lehký a měkký, tudíž velmi příjemný na pokožku.

Vnější materiál: 100 % PES; výplň: 100 % PES; plnění: 100 % PES, 250 g/m<sup>2</sup>; Komfort: +20 °C; Limit: +4 °C; Extrém: 0 °C; max. výška uživatele: 190 cm; rozměry (d x š): 2010 x 80 cm, složený ø 15 x 38 cm; hmotnost 1350 g. **503/102 29,95**

**EuroTrail**

**88,95**



Na velikost  
XXXL!



### Dekový spacák Blackdown

Vzhledný spací pytel v černé barvě, uvnitř šedý a oranžový. Z vnitřní strany vlněný flanel. Velká volnost pohybu. Materiál: bavlna a polyester. Výplň: SLII.

Vnější materiál: 35 % bavlna, 65 % PES; výplň: 100% bavlna, plnění 100% PES 2 x 150 g/m<sup>2</sup>; Komfort: +15 °C; Limit: -8 °C; Extrém: -10 °C; max. výška uživatele 200 cm; rozměry (d x š): 240 x 90 cm, složený: 25 x 25 x 40 cm, hmotnost 3400 g. **503/012 88,95**

**Outwell**

pro dva



**159,95**

### Dekový spacák Camper Lux

Spacáky série Camper mají vnitřní kapsu a odnímatelnou hlavovou část s integrovaným polštářem. Zipy je možné rychle otevřít a zavřít pomocí systému Easy-Glide. Spací pytle je možné zcela otevřít a použít je jako přikrývku. Dále je možné Camper double přeměnit na dva samostatné spacáky.

Vnější materiál: 20 % bavlna, 80 % PES; výplň: 100% bavlna, plnění: 100 % PES, 2 x 3100 g/m<sup>2</sup>; Komfort: +22 °C; Limit: +2 °C; Extrém: -16 °C; max. výška uživatele: 2200 cm; rozměry (d x š): 225 x 150 cm; složený: 52 x 26 x 52 cm; hmotnost 4 kg. **503/055 159,95**

**Outwell**

**79,95**



Kolosalní

### Dekový spacák Colosseum

Spací pytel má na jedné straně zip po celé délce a na druhé straně do poloviny délky spacáku. Díky příjemné izolační vrstvě spacák udržuje teplo a v případě potřeby je možné ho sklopit. Kryty zipu jsou vybaveny ochranou proti zadrhnutí a chladu.

Vnější materiál: 20 % bavlna, 80 % PES; výplň: 20 % bavlna, 80 % PES; plnění: 100 % PES; Komfort: +25 °C; Limit: +11 °C; Extrém: -7 °C; max. výška uživatele: 180 cm. Rozměry (d x š): 200 x 80 cm, složený: 48 x 20 x 46 cm, hmotnost 2 kg. **503/050 79,95**

## Bud'te dobře vybavení na dovolenou

Některé příslušenství využijete téměř vždy. Například vyrovnávací klíny, které zajišťují pohodlné spaní ve voze.

Výsuvné žebříky, abyste se i na dovolené dostali ke střešnímu boxu. Schůdky pro pohodlný nástup do vozu. Nebo koberečky do kabiny řidiče, abyste si i na cestách mohli užívat příjemnou domácí atmosféru.



**HINDERMANN**  
SCHÜTZEN – UM WERTE ZU ERHALTEN

98,-

### Potah na sedadla

Výška zad 83,5 cm. Vhodný pro Fiat Ducato od data výroby 07/2006 se sedadly ISRI, i s připevněnými područkami. Dvoudílný potah chrání originální polstrování před znečištěním a opotřebením. Vrchní materiál je z velurové imitace kůže Alcantara (100% PES s fluorkarbonovou příměsí). Pratelný na 30° C. **Potahy na područky je třeba objednat zvlášť!**

100 % Polyester  
velurová imitace kůže  
Alcantara s příměsí  
fluorkarbonu

Nelze použít na sedadla s integrovaným airbagem.



barva	číslo	
antracitová/světle čedá	86 232	98,-
béžová/písková	86 233	98,-



### Potah na područky

1 pár pasujících na područky originálních sedadel ISRI. Pratelné na 30° C.

barva	číslo	
antracitová/světle šedá	86 235	35,-
béžová/písková	86 237	35,-



**BRUNER**

### Koberec do kabiny Deluxe

Kvalitní koberec do kabiny z umělých vláken s žebrovaním. Provedení s dlouhou životností a vyztuženými okraji. Střih na míru pro Váš model vozu.

od 39,90

Nyní i pro  
VW T6 a  
Ford Custom!

Koberec Deluxe Security  
U řídicího sloupku extra lem.

Fiat Ducato (2006 – 2014) 430/090 47,90

model vozu	číslo	
<b>Fiat Ducato</b>		
1991 – 1994	430/036	39,90
1994 – 2002	430/037	39,90
2002 – 2006)	430/046	39,90
2015 – ...	430/125	39,90
<b>Ford Transit</b>		
2006 – 2013	430/034	39,90
2014 – ...	430/126	39,90
<b>Iveco Daily 2014 – ...</b>	430/123	39,90
<b>Mercedes Sprinter</b>		
2006 – 2013	430/042	39,90
2014 – ...	430/124	39,90
2000 – 2006	430/052	39,90
<b>Renault Master 2010 – ...</b>	430/041	39,90
<b>Renault Master II</b>		
2002 – 2005	430/087	39,90
2005 – 2008	430/083	39,90
<b>VW T4 California, Multivan</b>	430/053	39,90
<b>VW T5 Multivan</b>	430/085	39,90
<b>VW Crafter</b>	430/044	39,90
<b>VW T6 2015 – ...</b>	430/045	39,90
<b>Ford Custom 2016 – ...)</b>	430/127	39,90

- ⇒ kvalitní
- ⇒ trvanlivý
- ⇒ na míru pro Váš vůz

### Jednoduše v bezpečí!

od 90,-

rozměry (šxv)	hmotnost	číslo	
180 × 58 cm	1,5 kg	500/858	97,50
150 × 58 cm	1,3 kg	500/859	90,-

### Pevná bezpečnostní síť

Děti s oblibou rádi na posteli. S touto bezpečnostní sítí si můžete být jisti, že jsou při dovádění dobře chráněné. Síť připevníte pomocí čtyř šroubů k roštu a dvou pásů ke stropu. Instalace zabere jen pár vteřin.

- odpovídá standardům automobilového průmyslu
- do výšky až 900 mm





## Tipps & Tricks

Věděli jste, že v dobře vyrovnaném vozidle se lépe spí?

Vaše pohodlí se značně zvýší díky rovné poloze. Začněte další den dovolené dobře odpočinutí!

Malý



**MILENCO**



Super cena!

**20,95**

### Vyrovňovací klín MGI Mini Level T1

Pro obytné vozy. Dvouúrovňový.

2 kusy v balení; nosnost: 5 t  
Rozměry (š x h x v): 44 x 21,5 x 11 cm;  
hmotnost: 1,9 kg

136/145 20,95

## Zaoblený

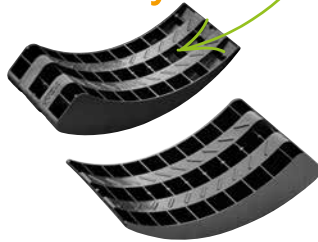

**froli**  
MADE IN GERMANY

od 29,95

včetně tašky



### Kulatý klín 2 ks

Inovativní kulatý klín, který toho umí víc než jiné: plynulé vyrovnání výšky, stabilní parkování šetrné k pneumatikám. Díky dokonalému rozložení zatížení klín nemůže uklouznout a není potřeba žádné další vyrovnání. Kulatý klín je vhodný pro pneumatiky s průměrem až 70 cm. Je třeba dát pozor na výšku zástěrek: musí být min. 28 cm u kulatého klínu Standard a alespoň 21 cm u varianty Mini. Včetně tašky.

Nosnost: 1,25 t; rozměry (š x h x v): 47,4 x 23 x 10 cm; hmotnost: 3,3 kg

**Kulatý klín Standard 136/109 32,95**

Nosnost: 1,25 t; rozměry (š x h x v): 40,5 x 14,5 x 14,5 cm; hmotnost: 2,2 kg

**Kulatý klín Mini 136/111 29,95**

**THULE**  
SWEDEN

včetně tašky

**31,90**



Silný

### Vyrovňovací klín

Vyrobeny z materiálu HDPE odolného proti UV záření, se 3 úrovněmi výšky pro snadné polohování vozu. Součástí balení je robustní transportní a skladovací taška.

2 kusy v balení; nosnost: 5 t;  
rozměry (š x h x v): 56 x 20 x 15 cm;  
hmotnost: 3,7 kg

136/130 31,90



**PAC** KONZEPT ■

### Sada schůdků Fiat Ducato

a konstrukčně podobná vozidla

Nástupní schůdky k Fiatu Ducato od roku výroby 2006 a konstrukčně podobná vozidla. Hliníkový profil s přišroubovaným plastovým povrchem na okrajích a protiskluzovým profilováním. Sada volných schůdků se pevně přišroubuje k dolní části vozu pomocí konzolí z nerezové oceli, které jsou přizpůsobené vozidlu a jsou součástí balení.



**399,-**

## Pro pohodlné nastupování

### Problém:

U Fiatu Ducato se první schůdek nachází uvnitř kabiny ve výšce cca 46 cm od země. K překonání tohoto výškového rozdílu používá řidič většinou volant, o který se při nastupování opře. Na straně spolujezdce pak nenajdeme žádnou pomůcku k nastupování. Kvůli výškovému rozdílu cca 46 cm je nastupování velmi nepohodlné a namáhavé.

### Řešení:

S volnými schůdky se výškový rozdíl zmenší asi na polovinu, tj. cca 23 cm. Schůdky samotné je možné vertikálně nastavit na jakoukoli konstrukci vozu. To je možné prostřednictvím průchozího vertikálního podélného profilu na spodní straně každého schůdku. Díky tomu je možné schůdky připevnit na různá vozidla.

**MADE IN GERMANY**

včetně šroubů

**Sada obsahuje:** 2 kusy hliníkových schůdků (na stranu řidiče a spolujezdce); 2 sady nerezových držáků, montážní materiál, návod k montáží certifikace TÜV, nosnost 140 kg.

136/010 399,-



od 289,-



### Schůdky Thule

Thule Step electric 12 Volt: ovládání přepínačem, vysunutí a zasunutí pomocí 12 voltového motoru.

### Příslušenství

#### Pol Wende Taster Treppe

Kolébkový přepínač se 6 kontakty a tlačítkem. 2 měniče použitelné k otvírání a zavírání. Oddělené vstupní svorky. S plochým připojením do zásuvky. 321/253 20,90



### Slide-Out Step electric 400 Alu

Hmotnost: 8 kg 89 376 289,-

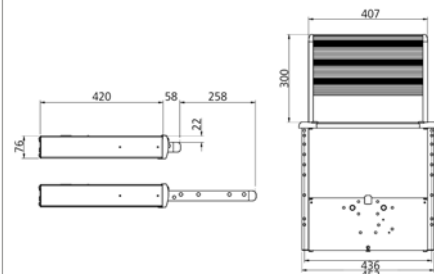

od 69,-

### Montážní set Ducato Slide-Out Step

Na Slide-Out Step electric 12 Volt od r. 2014.

rok výroby	číslo	
... - 06/2006	89 393	69,-
06/2006 - ...	89 399	72,-

### Slide-Out Step electric 700 Alu

Hmotnost: 10,5 kg 89 377 379,-

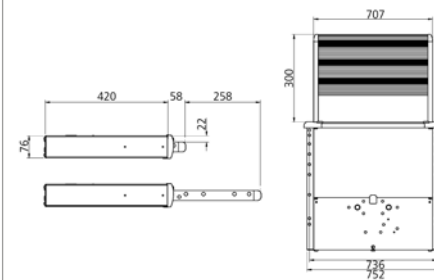

### Příslušenství (bez obrázku)

#### Relé pro verzi electric 12 Volt

Při nastartování schůdek automaticky vyjede. 89 390 14,-

#### Control-Box pro verzi electric 12 V

Díky kontaktnímu vypínači na dveřích schůdek automaticky vyjede nebo zajede při otevření nebo zavření dveří, případně při nastartování motoru vozu. 89 387 209,-

#### Osvětlení schůdků LED 1 m

Samolepicí, použitelné na všechny schůdky Slide-Out Steps electric 12 V od roku výroby 2014. 89 391 29,95



od 289,-

### Slide-Out Step V16 Ducato Euro 6

Snadno sestavitelné schůdky s kvalitními součástkami na Fiat Ducato s motorem Euro 6. Extrémně robustní plochy schůdků jsou vyrobeny ze strukturovaného eloxovaného hliníku a vybaveny protiskluzovým pruhem. Schůdek se ovládá vypínačem, který schůdek vysune nebo zasune pomocí 12 voltového motoru po dobu, kdy je vypínač zmáčknutý. Součástí vybavení je vypínač pro připojení výstražného světýlka dovnitř vozu, abyste omylem nevyjeli s vysunutým schůdkem. Pro dobrou viditelnost za každého počasí je možné ke schůdkům přidat LED osvětlení (číslo zboží 89 391). K montáži je třeba speciální montážní set (číslo zboží 89 388).

šířka	číslo	
400 mm	89 361	289,-
550 mm	89 362	334,-
700 mm	89 363	379,-

### Příslušenství (bez obrázku)

#### Montážní set Ducato Euro 6

89 388 69,-

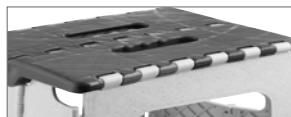

18,90

šetří místo



### Sklápěcí stupínek Plyer

Praktický stupínek pro kempování a domácnost. Díky speciálním rozměrům je ideální i jako nástupní schůdek do karavanu. S protiskluzovým povrchem. Velmi dobře skladovatelný. Nosnost max 120 kg; rozměry (š x h x v): 40 x 23 x 28 cm, hmotnost 1,3 kg.

šedý 400/795 18,90  
šedý a zelený 400/796 18,90



Velká plocha na stání



12,95

### Frankana Freiko Stupínek Caravanning

Stupínek pro obytné vozy z kvalitního plastu. Obzvláště velká plocha zajišťuje bezpečné používání. Certifikace TÜV podle DIN EN 1645-1 a 1646-1.

nosnost až: 200 kg; rozměry (š x h x v): 45 x 24 x 27 cm; hmotnost: 1,4 kg 400/768 12,95



## Pro bezpečnější dovolenou

Dovolená s dodávkou je svým způsobem bezstarostná. Možná i proto si získává stále více příznivců. Díky rozmanitému příslušenství Vám z každé cesty zůstanou pozitivní vzpomínky a na dovolené si skutečně odpočínáte. Bohužel ale nejsou výjimkou ani vloupání do vozů a krádeže. Speciálně navržené alarmy je možné snadno namontovat a postarat se tak o větší bezpečnost na cestách. Také trezory ochrání Vaše cennosti před snadným přístupem.

od 69,-



### Zámek dveří Van Lock

Zabezpečuje posuvné a zadní dveře Vaší dodávky.

- inteligentní a atraktivní
- pasuje na všechna vozidla
- přídatný zámek je barevně sladěný s nárazníky a úchytkami
- zajištění zadních a posuvných dveří
- vyrobený z vysoce kvalitního hliníku s práškovým nástřikem
- Van Lock 1 obsahuje 1 kus.
- Van Lock 2 obsahuje 2 kusy.

	počet kusů	číslo	
Van Lock 1	1	214/321	69,-
Van Lock 2	2	214/320	129,-



279,-

bílý

šedý a stříbrný

černý

### Van Security Paket Fiat Ducato 250 | 290

Skládá se z 1 zajištění dveří kabiny řidiče HEOSafe na Fiat Ducato od r. 2006 (typ 12656) a ze 2 HEOSafe Van Security (typ 1760) pro zajištění posuvných a zadních/křídlových dveří.

bílý	214/089	279,-
šedý a stříbrný	214/068	279,-
černý	214/069	279,-



54,90

### Bezpečnostní tyč Duo Safe Pro

Robustní bezpečnostní tyč pro zablokování předních dveří zevnitř. Univerzálně pasuje na Fiat Ducato, Citroën Jumper, Peugeot Boxer a Renault Master do data výroby 06/2006, Mercedes Sprinter, Iveco Daily a Fiat Ducato, Renault Master a Ford Transit od data výroby 06/2006. Rozměry balení: 18,5 x 119 x 7 cm; hmotnost 950 g.

250/526 54,90



od 75,-

### Thule Universal Lock

Specifikace:

- stabilní bezpečnostní zámek
- velké překrytí dveří větší zabezpečení
- stabilní otočný zámkový systém
- k dostání až 3 zámky zamykatelné stejným klíčem
- 3 různé způsoby montáže

Montáž:

- na posuvné dveře, dveře od kabiny nebo dvojitě zadní dveře dodávky
- montáž pomocí 4 šroubů na karoserii vozidla

Rozměry (š x h x v): 21,1 x 3,6 x 7 cm  
Balení: 21,5 x 9,5 x 6,6 cm  
Hmotnost: 0,8 kg

	počet kusů	barva	číslo	
Lock 1	1	bílá	214/322	75,-
Lock 2	2	bílá	214/323	139,-
Lock 3	3	bílá	214/324	209,-
Lock 1	1	černá	214/325	75,-
Lock 2	2	černá	214/326	139,-

## Vše bezpečně uzamčeno

### Dveřní sejf Fiat Ducato

Dveřní sejf je možné připevnit na stranu řidiče i spolujezdce Fiatu Ducato od roku výroby 06/2006 (typ X250 a X290). K tomu lze využít originální připevňovací body. Sejf je dostatečně velký například na 15 palcový notebook. Sejf se zamkne třemi zajištěnými závorami. Dále lze dveře zakrýt rohoží. Rozměry (š x h x v): 55 x 14 x 33 cm; hmotnost: 7 kg.

250/731 299,-



299,-

# Bezdrátový alarm WiPro III 868 Mhz

Poplašné zařízení pro obytné vozy kompatibilní se sběrnici CAN-Bus

Alarm nepoužívá detektory pohybu. Vozidlo je chráněno pomocí bezdrátových magnetických kontaktů, které se připevní na okenní rámy. Vůz je tak chráněn i za Vaší přítomnosti.

## Technické údaje:

spotřeba proudu cca 11 mA, napětí 12/24 V, alarm ca. 102 dB, hmotnost cca 160 g, rozměry centrálního alarmu (š x v x h): 95 x 78 x 28 mm



339,95

- bezdrátové magnetické kontakty - žádné kabely
- snadné intuitivní ovládání
- bez rušivých detektorů pohybu
- možnost pobytu ve voze, aniž byste museli deaktivovat senzory
- ovládání centrálního alarmu pomocí originálních klíčků k vozu a ručního ovladače
- Easy add, dodatečné přidání příslušenství pomocí ručního ovladače
- funkce tísňového poplachu
- i pro vozy bez sběrnice CAN-Bus
- životnost baterie cca 2 roky
- snadná výměna baterie
- dosah až 75 metrů
- ochrana před kopírováním díky 4 mld. kódů
- až 100 propojitelných radiových modulů
- přesná GPS lokace vozu s funkcí Pro-finder



## Balení obsahuje:

centrálu WiPro s integrovanou sirénou, připojovací kabel, bezdrátový magnetický kontakt např. na dveře, bezdrátový ruční ovladač, LED status, výstražné nálepky, příručku.

## Příslušenství k WiPro III 868 Mhz



1

Samolepící bezdrátový magnetický kontakt pro zabezpečení oken, dveří, úložných prostor, střešních boxů apod. Rozměry (š x v x h): 44 x 35 x 14 mm.

Přidanou hodnotou bezdrátového magnetického kontaktu je to, že nemusí zabezpečovat jen Vaše dveře, ale i otevřená střešní okna. Jednotlivá otevření je možné vyjmout ze zabezpečovacího systému. Systém pak zvukovým signálem ohlásí, že jsou otevřená při startování vozidla.

2



Bezdrátový plynový alarm s připojením 12/24 V. Hlásí nebezpečí úniku plynu (propan/butanu) radiovým signálem na WiPro.

3



Radiový kabel zabezpečuje kola, koloběžky, surfy, kempingový nábytek apod. Hlásí odstranění nebo přetržení pomocí signálu na WiPro III. Dostupný v délce 2,5 a 5 metrů.

## Tipps & Tricks

Poplašné systémy WiPro jsou schopné při spuštění registrovat přotevřená okna nebo střechu. Pokud okno později zavřete, kontakt se přenastaví a pozdější změnu systém vyhodnotí jako vloupaní a spustí poplach.

4

Pomocí ovladače se poplašné zařízení zapíná a vypíná. Pokud se cítíte v ohrožení, aktivujte poplašný alarm. Dosah (na volném prostranství): cca 75 m. Frekvence vysílání/výkon: 868,35 Mhz / <10 mW.



6

Záložní siréna má integrovanou baterii, která umožňuje alarmu fungovat i při výpadku proudu.



5

Externí siréna pro připojení k WiPro III. K dostání i jako záložní siréna (310/872).



7

Montážní adaptér pro optimální instalaci bezdrátových magnetických kontaktů na těsnění dveří (skládá se ze 2 párů).



obr.	číslo	
1	214/254	52,95
1	214/255	52,95
2	214/256	94,95
3	214/257	74,95
3	214/260	79,95
4	214/258	59,95
5	214/259	28,95
6	310/872	33,95
7	214/081	13,95
7	214/197	13,95
bez	214/196	5,95



Naskenujte QR kód a sestavte si poplašný systém na míru.





## G.A.S.-plug „all in one“

na zapalovač cigaret

- detekuje CO/narkotický plyn
- detekuje propan a butan
- integrovaný senzor
- vestavěný bzučák
- v cigaretovém zapalovači
- automatický autotest senzorů
- vyrovnání teploty
- schválení typu E1

83,95



### Balení G.A.S. plug obsahuje:

G.A.S.-plug „all in one“, příručka, nálepku alarmu

### Technické údaje:

spotřeba proudu cca 70 mA, citlivost od 50 pp, zvuk alarmu cca 85 dB (integrovaná siréna), teplotní rozpětí: -10 °C až +80 °C, hmotnost: 79 g

310/873	83,95
---------	-------

## Plynový alarm GBA-I

k instalaci na stěnu

- detekuje CO/narkotický plyn
- detekuje propan a butan
- integrovaný senzor
- integrovaný bzučák
- snadná instalace
- montáž na stěnu
- provoz i na 230 V (volitelně)
- automatický autotest senzorů
- vyrovnání teploty
- schválení typu E1

89,95



### Balení GBA-I obsahuje:

GBA-I, přípojovací kabel na 12 V, upevňovací materiál, příručka, nálepku alarmu

	číslo	
plynový alarm GBA-I	310/870	89,95
nabíječka	310/871	19,95
univerzální přípojovací kabel	310/871-1	18,95



nabíječka 230 V



univerzální přípojovací kabel 12 V



Naskenujte si QR kód a dozvíte se více o plynových alarmech.

## Pro-finder

Lokalizační řešení pro WiPro III nebo jako samostatné zařízení

379,95

S WiPro a systémem Pro-finder budete mít vždy přehled. K provozu stačí uvolněná SIM karta libovolného mobilního poskytovatele. Alarm Vám vždy nahlásí aktuální pozici Vašeho vozu. Stav zařízení a polohu vozu můžete zjistit kdykoli. Pro-finder je možné použít i jako samostatné zařízení bez alarmu.

- lokalizuje odcizené vozidlo
- dálkové ovládání pomocí SMS nebo telefonátu
- Geofencing (alarm se spustí, pokud vůz opustí aktuální polohu)
- lokalizace probíhá v pevných intervalech (podle hodin nebo dnů)
- funguje všude na světě (Quad Band)
- přístup mají pouze telefony povolené uživatelem
- integrovaný přijímač GPS
- až 10 uživatelů/cílových telefonních čísel
- konektory k WiPro
- Německé/anglické uživatelské prostředí



Abyste své vozidlo vždy našli..



### Technické údaje:

Napájení: 12/24 VDC, spotřeba proudu při vysílání: cca 40 mA, spotřeba v režimu standby: cca 25 mA, vysílací frekvence: Quad Band, počet cílových telefonních čísel: až 10, rozhraní: RJ10 (vstup pro WiPro), výstupy: 2 x open collector (max. 0,5 A). Balení obsahuje: Pro-finder, příručku, přípojovací kabel, montážní materiál.

### Externí GSM anténa

V oblastech se slabým pokrytím zajišťuje tato anténa mobilní signál.

**Technické údaje:** zisk antény: 2,1 dBi.

**GPS-pro** jako přídatná (externí) GPS anténa. Použije se, pokud je interní přijímač GPS zakrytý kovovými součástkami a nemá signál.

	číslo	
Pro-finder	214/190	379,95
GPS-pro (externí GPS)	214/191-1	103,95
GSM anténa	214/190-1	53,95

## TriGasAlarm

Plynový alarm

Varuje před únikem propanu/butanu, oxidu uhelnatého a narkotickými plyny. Hlásí i nízké koncentrace plynu, citlivost se ověřuje při každém zapnutí. Opticky (zeleně a červeně) a akusticky signalizuje kontrolu systému, režim standby a alarm.

89,-



49,-

### Technické údaje:

Napětí 10 - 15 Volt, spotřeba proudu v režimu standby / zapnutém režimu 100 mA / 180 mA, citlivost 95 ppm, hlasitost cca 80 dB, rozměry (š x v x h): 9 x 4 x 9 cm, hmotnost cca 120 g.

87 191	89,-
--------	------

Bezvadnou funkci přístroje zajišťuje pouze provoz na palubní baterii. Zapojení v nabíječce může vést k poruchám funkčnosti.



### Přídavný senzor TriGasAlarm

Přídavný senzor má stejnou citlivost jako zabudovaný a je vhodný jako doplnění, případně ve velkých obytných vozech. Délka kabelu 2 m.

87 192	49,-
--------	------



75,-

8,90

kompletně  
černý

39,90

BRUNER

bez  
proudu

s proudem

**Mobilní sprcha Kfz**

Vše na palubě:

- 1 kanystr s objemem 20 litrů
- ponorné čerpadlo 12 V s 4 m kabelem a konektorem na zapalovač
- 1 sprchová hlavice s 2 m hadicí

Extra snadné ovládání - konektor vložíte do 12 V zásuvky, vytáhnete hadici z kanystru, ručně uděláte páku ze sprchy a voda teče,

Rozměry (š x h x v): 255 x 290 x 390 mm.

300/662 75,-

**Solární sprcha**

Teplá voda zdarma a ekologicky díky solární energii. I když je nebe zamračené, ohřeje se voda v 20 litrovém pytlí až na 40 °C. Pytlík je na zadní straně zcela černý, aby se voda co nejrychleji zahřála. Oproti obvyklému průhlednému provedení zde nedochází ke vzniku řas, protože se do pytlí nedostane žádné světlo. Lze použít, když je vak položený nebo pověšený.

Dva zavírací ventily, jeden přímo na vaku pro bezpečný transport, druhý na sprchové hlavici pro pohodlnou manipulaci. Neobsahuje ftaláty.

300/654 8,90

**Outdoorová tlaková sprcha Splash**

Důmyslná outdoorová sprcha s velkou tlakovou nádobou z vodotěsné nylonové tkaniny.

- teplá voda díky slunečnímu záření
- robustní konstrukce, nádoba sama stojí
- kompaktní
- snadno přemístitelná díky nízké hmotnosti
- včetně tašky
- max. objem 11 litrů
- délka hadice 1,95 m
- regulovatelná sprchová hlavice

**Upozornění: Oproti běžným solárním sprchám není sprcha Splash určená k zavěšení.**

rozměry (ø x výška): 20 x 43 cm; hmotnost: 0,83 kg  
300/676 39,90



13,90

cena / 100 g  
2,78WM  
aquatec

od 24,90



Pozor!; H410

**Stříbrná síť jednoduchá - inovativní**

- automatické dávkování iontů stříbra při každém plnění nádrže
- účinná ochrana proti kontaminaci vody a celého vodního systému
- Koncentrace iontů stříbra podle § 11 nařízení o pitné vodě
- doporučená výměna 1 x ročně
- zachová až 10.000 litrů vody (při 0,01 mg Ag+/-l)

- čisté ionty stříbra - bez příměsí jako chlór, minerály apod.
- vyvinuto a testováno ve spolupráci s Institutem medicínské mikrobiologie a hygieny (TU Drážďany).

Biocidní výrobek - používejte opatrně. Před použitím si přečtěte etiketu a informace o výrobku!

na	rozměry (š x h x v)	číslo	
50 l	5 x 2 x 10 cm	300/904	24,90
120 l	10 x 2 x 10 cm	300/902	49,90



25,-

náš  
tip**Konev 10 l**

Dva úchyty usnadňují zvedání a plnění nádrže s vodou. Hubice je rovná a vybavená větracím kanálem. Na konci hubice je uzávěr 3/4" k pevnému našroubování. Velký napouštěcí otvor dle DIN 96. Objem: 10 l, rozměry (š x h x v): 345 x 475 x 175 mm

300/584 25,-

Nebezpečí! H302; H318

**Čistič vodních nádrží H11 Plus**

Při čištění se používá studená voda.

Čistí vodní nádrže, trubky, nádrže na odpadní a šedou vodu bez námahy a rychle.

**Použití:** Vodní nádrž naplníte zcela vodou. Nasypete cca 15 g (1/2 odměrné lžičky) na 10 litrů vody. Při kontaktu čističe s vodou se oddělí kyslík a minerální soli. Při čištění trubek naplníte všechny rozvodové směsi. Po dvou hodinách kontaktu roztok všemi trubkami vypustíte. Zbytky roztoku jsou neškodné, proto není nutné nádrž ještě omývat. Po čištění můžete nádrž naplnit pitnou vodou. Hmotnost 0,5 kg.

300/901 13,90

11,-

**Ponorné čerpadlo Typ 04**

Kabel a 10mm hadici připojíte a zavěsíte do vody. Pojistka proti chodu nasucho. Nezávislý směr otáčení.

l/min: 10; tlak: 0,6 bar; rozměry (ø x v): 38 x 80 mm; hmotnost: 90 g  
300/097 11,-



# THETFORD

## od 12,90



Pozor! : H302;  
H315; H318; H400



### Aqua Kem Blue Sachets

Velmi účinný, snadno dávkovatelný sanitární doplněk na odpadní nádrž ve formě sáčků, který představuje nejlepší standard pro Vaši kazetovou nebo přenosnou toaletu.

- jednoduché použití: sáčky se ve vodě zcela rozpustí
- vysoce koncentrovaný
- pohlcuje nepříjemný zápach
- předchází vzniku zápachu
- udržuje odpadní nádrž čistou
- vhodný pro kempování v zimě
- podporuje rozkládání pevných částí a toaletního papíru, usnadňuje vyprazdňování
- účinkuje průměrně 4 až 5 dní

Dostupný i jako náhradní náplň za výhodnou cenu!

	počet kusů	cena / ks	číslo	
dóza	15	1,13	301/203	16,90
sáček	12	1,08	301/212	12,90

### Porta Potti Qube

Porta Potti Qube je základem pro přenosné toalety s dlouhou životností. Toaleta má integrovaný uzávěr poklopu, výklenek pro otevření poklopu, **A** vylepšený posuvný úchyt, **B** komfortnější úchyt u odpadní nádrže, **C** zátka na odpadní nádrži udržuje průřez pro vyprazdňování na svém místě a ještě více tak zjednodušuje opětovné spojení obou nádrží. **D**

### Výhody

- vyvinuta vynálezcem přenosných toalet
- nejvyšší kvalita díky 40 leté zkušenosti s mobilními sanitárními řešeními
- 3 roky záruka
- lehký kvalitní plast



Pozor! : H302;  
H318



### Aqua Kem Green Sachets

Dávkovací sáčky jsou rozpustné ve vodě a nabízejí tak maximální komfort při používání a zároveň vždy správné dávkování. Účinné, snadné a zelené řešení!

- účinné a rozložitelné sáčky do odpadní nádrže
- všechny výhody Aqua Kem Green v jednom sáčku
- vždy správné dávkování
- úžasně odstraňuje zápach na přírodní bázi
- napomáhá rozkladu fekálií a usnadňuje tím vyprazdňování
- předchází vzniku zápachu
- vhodné pro septiky (Test ISO 11734)
- vyprázdní se po 4 dnech

Dostupný i jako náhradní náplň za výhodnou cenu!

	počet kusů	cena / ks	číslo	
dóza	15	1,17	301/227	17,50
sáček	12	1,13	301/211	13,50



- praktické ventilační tlačítko pro pohodlné vyprazdňování bez vylití
- moderní, osvěžující design
- vylepšený ventilační systém
- vylepšený úchyt pro přenos odpadní nádrže
- větší pohodlí při sezení



## od 63,90

Porta Potti  
QUBE



typ	rozměry (š x h x v)	výška sedátka	splachování	ukazatel naplnění odpadní nádrže	kapacita odpadní nádrže	kapacita splachovací nádrže	hmotnost	číslo	
145	383 x 427 x 330 mm	324 mm	měchové čerpadlo	ne	12 l	15 l	3,6 kg	301/504	63,90
335	342 x 382 x 313 mm	308 mm	pístové čerpadlo	ano	10 l	10 l	3,3 kg	301/506	139,90

### Magnetický knoflík na servisní poklop 3

Knoflík s magnetem, díky kterému zůstane otevřená zámek, zatímco vyndáváte odpadní nádrž. Ideální pro vozy s bočními stěnami z ocelového plechu (např. dodávky). Mimoto je knoflík vybavený měkkou gumovou vrstvou, která zabraňuje poškrábání. Pouze pro servisní poklop model 3.

301/229 9,-



## 4,20



### Toaletní papír Aqua-Soft

Tento toaletní papír, speciálně vyvinutý pro použití v obytném vozu, se rychle rozpustí v odpadní nádrži. Zabraňuje tak ucpávání při vyprazdňování odpadní nádrže.

- rychle se rozpustí
- prevence ucpávání
- usnadňuje vyprazdňování odpadní nádrže
- předchází defektům a poškozením odpadní nádrže
- 4 role v nádrži

301/050 4,20

## Vytápění za jízdy

Pokud během jízdy topíme, musí být plynové zařízení řádně zabezpečeno, aby v případě nehody neunikal nespálený plyn.

Od data výroby 01/2007 musí být podle směrnice o topných přístrojích vytápění tekutým plynem během jízdy vybaveno bezpečnostním zámekem, který v případě nehody zabraňuje úniku plynu.

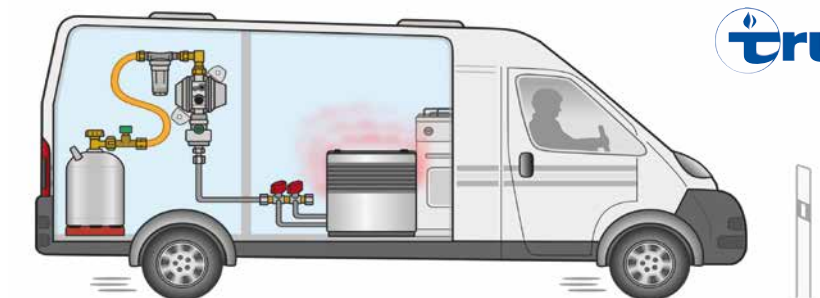

# 46,-



### EisEx

Při teplotách kolem 0 °C může kvůli stopám vody, které v tekutém plynu vznikají, docházet ke vzniku maličkých ledových štěpů, resp. propanhydrátů. Přívod plynu se tím sníží nebo zcela zastaví.

Regulovaný ohřivač Truma EisEx zabraňuje vzniku ledových štěpů v důsledku elektrického vytápění. EisEx zajišťuje bezproblémové vytápění plynem během zimy. Vhodný pro MonoControl CS, DuoControl CS, SecuMotion, Duocomfort a DuoControl.

310/794 46,-



# 134,95

### Dálkový vypínač plynu

Hlavní uzavírací ventil přívodu plynu s ovládáním zevnitř. Komplet 12 V s 1,5 m přípojovacím kabelem a vypínačem. Slouží k pohodlnému vypnutí přívodu plynu zevnitř vozu. GS 8 (plynová trubka ø 10 mm, GS 10 (plynová trubka ø 10 mm).

GS 8 310/058 134,95  
GS 10 310/099 134,95

## Regulátory tlaku plynu MonoControl CS a DuoControl CS

S regulátory plynu Truma se systémem Crashsensor můžete bezpečně používat plynové zařízení během jízdy po celé Evropě. Regulátory plynu Truma MonoControl CS a DuoControl CS s integrovaným Crashsensorem ve spojení s vysokotlakou hadicí se zabezpečením proti poškození (SBS) splňují všechny evropské normy a předpisy týkající se topení během jízdy.

MonoControl CS  
horizontální



MonoControl CS  
vertikální



Crash-sensor

# 124,-

### MonoControl CS

Inovativní zařízení pro regulaci tlaku plynu pro bezpečný provoz v lahvi

- vysoký bezpečnostní standard díky Crashsensoru
- snadná obsluha
- nekomplikovaná montáž
- možnost rozšíření na dvoulahvové zařízení
- možnost resetování Crashsensoru
- vstupní tlak: 0,3 až 16 bar
- výstupní tlak: 30 mbar
- výkon regulátoru: 1,5 kg/h
- vstupní přípojka: M20 x 1,5 (G.13)
- vstupní přípojka: W 21,8 x 1/14" LH (G.5)
- výstupní přípojka: 8 mm resp 10 mm

Vertikální nebo horizontální montáž. Není třeba výpočet průtoku plynu ani zásah do ověřeného plynového zařízení.

orientace	provozní tlak	číslo	
vertikální	30 mbar	310/830	124,-
horizontální	30 mbar	310/832	124,-

DuoControl CS  
vertikální

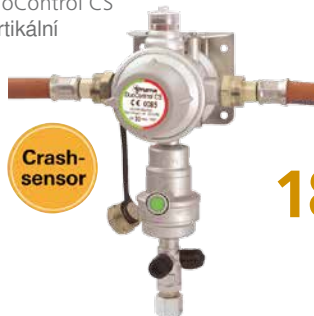

Crash-sensor

# 184,-



DuoControl CS  
horizontální

### DuoControl CS

Bezpečnostní regulátor plynu s Crashsensorem na dvě plynové lahve

- automatické přepnutí z prázdné na plnou lahev
  - ukazatel stavu lahve, která je v provozu
  - vysoký bezpečnostní standard díky Crashsensoru
  - snadná obsluha
  - možnost resetování Crashsensoru
  - vstupní tlak: 0,6 až 16 bar
  - výstupní tlak: 30 mbar
  - výkon regulátoru: 1,5 kg/h
  - vstupní přípojka: M20 x 1,5 (G. 13)
  - výstupní přípojka: 10 mm resp. 8 mm
- Nekomplikovaná instalace. Vertikální nebo horizontální montáž. Není třeba výpočet průtoku plynu ani zásah do ověřeného plynového zařízení. Integrovaná zkušební přípojka.

orientace	provozní tlak	číslo	
vertikální	30 mbar	310/834	184,-
horizontální	30 mbar	310/836	184,-



od **44,95**

### Vysokotlaká hadice se zabezpečením proti poškození

Už nikdy nezažijete problémy s průtokem plynu kvůli rozdílným lahvoým ventilům.

Díky vysokotlakým hadicím s integrovaným zabezpečením proti poškozením specifickým pro jednotlivé země je použití regulátoru plynu DuoControl CS, MonoControl CS a DuoComfort pro vytápění během jízdy dovoleno zákony v celé Evropě.



HD hadice G.8, pro ČR

délka	číslo	
450 mm	310/792-5	44,95
750 mm	310/793-5	46,95

Další vysokotlaké hadice pro použití v dalších zemích najdete na straně 431 hlavního katalogu.



Připojení: matka x šroub řezacího prstence

### Středotlaká hadička PS 10 bar

K propojení armatur, spotřebičů a potrubí. Certifikováno DVGW. G 1/4 levý závit - matka x šroubení potrubí. Hadička je gumová s textilní vložkou. Rozměry hadičky 6,3 x 3,5 mm.

Mrazuvzdorná do -30 °C.

délka	typ	číslo	
400 mm	RVS 8	310/763	7,35
450 mm	RVS 8	310/756	8,-
750 mm	RVS 8	310/757	8,40
400 mm	RVS 10	310/764	7,85
450 mm	RVS 10	310/765	7,95
750 mm	RVS 10	310/766	9,40



### Upevňovací konzole na plynový filtr

K montáži plynového filtru na stabilní stěnu boxu na plynovou láhev. Rozměry (d x š x v): 3 x 5 x 3 cm  
309/295 6,50

**Chraňte svá plynová zařízení a přístroje pomocí filtru Truma Gasfilter!**



### Truma Gasfilter

Důsledky znečištění plynu:

- olejnaté regulátory a plynová zařízení
- defektní přístroje jako topení, lednička nebo trouba
- na olejnaté regulátory se nevztahuje záruka výrobce (nejde o vadu materiálu nebo zpracování)

Truma Gasfilter – nutnost pro všechny cestovatele:

- účinná ochrana proti olejnání a znečištění
- patentovaná technologie filtru: zachytí 99% olejových částic
- pro dlouhou životnost plynového zařízení a spotřebičů poháněných plynem
- snadná instalace
- vhodný pro všechny regulátory Truma, které jsou namontované na stěně

### Regulátor nízkého tlaku

Lze přímo připojit k plynové lahvi. Skládá se z: regulátoru nízkého tlaku (30 mbar) s integrovaným bezpečnostním zařízením proti přetlaku. Pozor, německá koncovka, nutná redukce.

- TYP: EN61, výkonnostní úroveň 1, KLF x G 1/4 levý závit - vnitřní kužel
- TYP: EN71, výkonnostní úroveň 2, KLF x G 1/4 levý závit - vnitřní kužel
- TYP: EN61-DS, výkonnostní úroveň 3, KLF x G 1/4 levý závit - vnitřní kužel

DS = Double Safety

	typ	provedení	číslo	
Regulátor 0,8 kg/h	EN61	bez manometru	310/711	19,50
Regulátor 1,2 kg/h	EN71	bez manometru	310/712	23,50
Regulátor 1,5 kg/h	EN61-DS	s manometrem	310/713	60,-
Regulátor 1,5 kg/h	EN61-DS	bez manometru	310/714	37,90

regulátor tlaku plynu ve tvaru U



regulátor tlaku plynu ve tvaru L



### Regulátor tlaku plynu na VW Bus a dodávky

Oba regulátory jsou ideální pro plynové boxy a malá kempingová vozidla, ve kterých není k dispozici tolik místa. U vozů VW Busů Westfal byl do roku výroby 2005 regulátor ve tvaru L vestavěný. U vozidel od roku výroby 2006 najdeme regulátor tvaru U. Typ: EN61 0,8 kg/h, 30 mbar, PS 16 bar, malá přípojka k lahvi x G 1/4 levý závit - vnitřní kužel. Na českou lahev nutná redukce.

**Regulátor ve tvaru U:** díky tvaru U se předěl mezi hadicí a lahví nachází na ploše plynové lahve a nestojí tedy nad ní.

310/709 36,-



### Koleno 90°

Pro montáž s omezenými prostorovými možnostmi. sen. M 20 x 1,5 matka x vnější úhel M 20 x 1,5

310/796 18,-

**Regulátor ve tvaru L s prodlouženým vstupním otvorem:** Díky tvaru L (úhel 90°) je hadice vedena dolů na zabírá tak méně místa než běžné regulátory.

310/710 36,-



### Doplňková sada DuoC

Lze použít u DuoControl (CS) nebo DuoComfort při rozestupu mezi lahvemi větším než 100 cm.

310/797 27,-



od **49,95**

pro čistý plyn

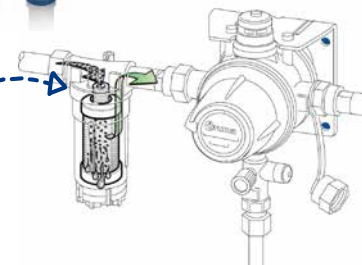

	počet kusů	číslo	
Plynový filtr	1	310/828	49,95
Set filtrů		310/826	79,95
Náhradní kazeta do filtru		310/829	19,95

### Připojení k lahvi



Typ EN61 výkonnostní úroveň 1      Typ EN-61-DS výkonnostní úroveň 3

BRUNER



99,90

Láhev není součástí balení

**Elektronická váha W8 Gascontrol**

Měří a vyhodnocuje úroveň plynu v lahvi a výsledek přenáší pomocí Bluetooth do chytrého telefonu nebo tabletu s OS Android nebo iOS. Díky své velmi malé výšce je možné W8 Gascontrol používat ve většině vozů pro volný čas. Vhodný na všechny plynové lahve (ocelové, hliníkové, plastové i laminátové) s maximálním průměrem 30 cm. Rychlé změří stav plynu a zobrazí zbývající dobu, po kterou plyn vydrží.

320/386 99,90



od 46,50

5 kg



11 kg

**Láhev na propan DE**

Plynová lahev s ventilem a víčkem, úředně testovaná, prázdná, ochranný plášť, k naplnění propan/butanem.

Materiál: lakovaný ocelový plech

5 kg	320/350	46,50
11 kg	320/351	54,90

S ukazatelem LevelCheck budete při kempování vždy vědět, zda máte k dispozici dostatek plynu!

ukazatel

**Ukazatel obsahu plynu v lahvi LevelCheck**

LevelCheck rozezná hladinu plynu ve Vaší lahvi. Praktický ukazatel rychle a spolehlivě ukáže prostřednictvím LED ukazatele, zda se v místě měření nachází tekutý plyn. Měřicí přístroj se jednoduše vodorovně umístí k plynové lahvi. Měření probíhá ultrazvukem.

- LED ukazatel hladiny: zelená/plyn, červená/bez plynu
- spolehlivé měření ultrazvukem
- s integrovanou kapesní lampičkou LED
- pro všechny ocelové a hliníkové plynové lahve s průměrem 1 200 - 350 mm
- není vhodný na plnitelné plynové nádrže!
- rozměry (d x š x v): 135 x 35 x 30 mm

320/373 72,95

truma



reddot design award



kontrola hladiny

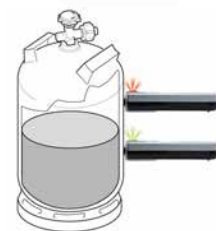

72,95

**Hliníková plynová lahev DE**

Až o 5 kg lehčí než konvenční plynové lahve. Hliníkové lahve nerezaví, jejich plynové potrubí se nemůže ucpat částicemi rzi. Ověřené TÜV a mezinárodně přípustné. Kompletní s bezpečnostním ventilem a víčkem ventilu. S dlouhou životností, šetřící energii a recyklovatelná. Nutná redukce na německé lahve.

6 kg	320/366	139,-
11 kg	320/352	149,-

Lehké

od 139,-



6 kg

Froli



26,95

**Držák plynové lahve na 5 a 11 kg lahve**

Držák pro bezpečné upevnění plynové lahve na zemi, resp. desce. Další upevnění po straně není nutné. Držák je určený pro fixaci 5 nebo 11 kg láhvi, upevňuje se pomocí řemínek na hrdlo lahve.

320/389 26,95

Přípojka: GAZ (M16 x 1,5) x vnější úhel



23,50

**Ventil na plynovou lahev CG**

Na butanové lahvedo hmotnosti naplně 5 kg S ovládacím ventilem (otevření/zavření). Bezpečnostní vypouštěcí ventil Odlehčovací tlak 14 bar. Připojení: GAZ (m16 x 1,5) x vnější úhel. Připojení k malým lahvím.

60K od 76,95

přípojka

1,85 kg butanu  
ø 20 x 19 cm2,8 kg butanu  
ø 20 x 25,5 cm**Butanová lahev, plná**

Používá se ve VW T5/T6. S bezpečnostním ventilem, je možné je vždy odpojit od přístroje. Prázdnou lahev můžete donést jakémukoli obchodníkovi v Evropě. Dostanete novou, důkladně ověřenou a správně naplněnou lahev stejné velikosti za cenu plnění.

	cena / 100 g	objem	číslo	
R 904	4,28	1,85 kg	320/354	76,95
R 907	3,11	2,8 kg	320/355	86,95

**GOK****11,-****Regulátor nízkého tlaku**

Pouze pro kempování, u plynových boxů je možné použít bezpečnostní regulátor pro karavany 310/711, 310/712 a 310/713. Vhodný pro všechny 5 a 11 kg propanové láhve. 50 mbar. Nutná ČR redukce.

310/700 **11,-****8,40****Středotlaká hadička PS 10 bar**

K propojení armatur, spotřebičů a plynového potrubí. Certifikováno DVGW. G 1/4 levý závit - matka - G 1/4 levý závit - matka. Hadička je plastová s textilní vložkou. Délka 1500 mm.

310/771 **8,40**Napojení  
na láhev

grilovací plotna

**89,-**

stojan na hrnec



skládací nohy

Více grilů, vařičů a příslušenství najdete od strany 387 našeho hlavního katalogu.

**CADAC**  
LIVE THE BRAAI LIFE
**Camp Chef**

Camp Chef je lehký přenosný plynový gril s průměrem 30 cm. Má ocelový hořák se stojanem na hrnec a oboustrannou hliníkovou grilovací plotýnkou. Nohy jsou skládací, takže gril lze kompaktně skladovat v tašce, která je součástí balení. Gril je ideální pro kempování, používání na balkóně nebo v parku.

Camp Chef LP	
<b>provozní tlak:</b>	50 mbar
<b>výkon:</b>	1,63 kW
<b>spotřeba:</b>	120 g/h
<b>rozměry (š x h x v):</b>	43,6 x 43,6 x 38,3 cm
<b>složený:</b>	32,5 x 32,5 x 23 cm
<b>hmotnost:</b>	3,9 kg
<b>číslo:</b>	<b>350/281</b>
	<b>89,-</b>



MADE TO SURVIVE.

**25,95****Set na vaření na tuhá paliva**

Pokud potřebujete co nejlépejší vařič, je tento set správnou volbou. Váží cca 200 g, je z tvrdého anodizovaného hliníku a s tuhým palivem Esbit se jednoduše zapaluje. Hrnec má objem cca 585 ml, součástí balení je také víko a stojan, který je možné skladovat uvnitř hrnce, takže zabere minimum místa. Na hrnci je ukazatel litrů a uncí, nerezová ucha jsou skládací. S praktickou síťovanou taškou. Objem 585 ml. Rozměry (ø x v): 11 x 8,6 cm; hmotnost 223 g.

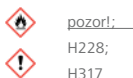
310/567 **25,95****od 4,10**

pozor!:  
H228;  
H317

**Tuhé palivo Esbit**

Jedno balení tuhého paliva S obsahuje 20 tablet - a balení XL 12 tablet.

	číslo	
<b>tuhé palivo S</b>	<b>350/191</b>	<b>4,10</b>
<b>tuhé palivo XL</b>	<b>350/193</b>	<b>6,35</b>

**Kazetový vařič Bright Spark**

Výkonný vařič vhodný takřka ke všem příležitostem k venkovnímu, příp. vnitřnímu použití. Vařič je vybaven všemi bezpečnostními prvky jako je pojistka plamene, ochrana proti přehřátí, bezpečnostní vypnutí v případě přetlaku. Samozřejmě má i piezoelektrický zapalovač. Bez kazety. Rozměry (š x h x v): 35 x 29,5 x 10 cm. Hmotnost 2,6 kg.

310/696 **67,50****Grilovací plotna s ø 33 cm**

S nelepivou úpravou, integrovaná vodní mísa/odtok tuku pro zdravé grilování bez kouře.

310/697 **24,90**

grilovací plotna s ø 33 cm

**67,50****Plynová kazeta 220 g**

Délka hoření na plný výkon cca 2 hodiny.

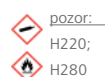
310/698 **4,50**

pozor!:  
H220;  
H280



cena / 100 g = 1,96

Ideální pro malá kempingová vozidla

**Stolní gril Vesuvio**

Vesuvio od firmy Feuerdesign® má grilovací rošt se stabilní ohrádkou a sběrnou mísou na tuk z nerezové oceli. Dvoustěnné provedení s vnější ventilací zajišťuje nižší teplotu vnější mísky. Extra široká komora pro hoření zajišťuje rovnoměrné rozložení tepla na roštu, víceúrovňový regulovatelný a dobíjecí větrák s baterií 1000 mAh zajišťuje vždy dostatečný výkon pro dosažení správné teploty. Větrák je odnímatelný a lze ho kdykoli opět nabít pomocí USB kabelu, který je součástí balení. Stabilní kovový podstavec z oceli s práškovým nástřikem a protiskluzovou gumovou patkou zaručuje vždy bezpečné postavení. K dostání ve dvou atraktivních barevných provedeních.

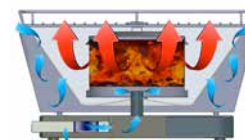
**129,-**

Díky regulovatelnému přívodu kyslíku máte rozpálení roštu vždy pod kontrolou.



Vesuvio červený

rozměry (ø x v): 36 x 18 cm  
složený: 37 x 37 x 21 cm  
hmotnost: 3 kg

Vesuvio antracitový

antracitový **350/502** **129,-**  
červený **350/503** **129,-**

**112,-**

## Sinusový měnič

CombiPower 2012



- ➔ 12 V, 2000 W
- ➔ zdroj napájení 230 V
- ➔ nepřetržitý provoz
- ➔ vč. funkce generátoru

### Nabíječka 8 Ampère/12 V

Lze použít ve všech obytných vozech a lodích s 12 V olovenou nebo gelovou baterií o kapacitě 100 Ah. Oproti konvenčním automatickým nabíječkám nabízí až dvakrát rychlejší nabíjení, které zůstává šetrné k baterii. Nabíjecí přístroj dodává konstantní proud 8 A a je tudíž možné ho použít jako zdroj. Díky vstupnímu napětí v rozmezí 180 - 253 V střídavého napětí nemají výkyvy sítě (ke kterým často dochází) vliv na výkon. V první fázi se baterie nabíjí konstantním proudem 8 A, dokud nedosáhne plynového napětí. Poté se nabíjí konstantním napětím až do plného nabití. Bezpečnost zajišťuje ochrana proti přepólování, zkratu a nadměrné teplotě.

### Technické údaje:

Rozmezí vstupního napětí 180 - 253 V, výstupní napětí 14,4 V, výstupní proud 8 A, charakteristika napájená IUOU. Rozměry (š x v x h): 12 x 7 x 20 cm, hmotnost 900 g.

72 204 112,-

### Hlavní funkce:

Kombinace sinusového měniče a automatické nabíječky nabízí širokou škálu funkcí a možností využití. Nejvýznamnější jsou tyto tři: Funkce Power Sharing umožňuje optimální využití 230 V zdroje střídavého proudu. Funkce generátoru nabízí přídavnou energii pro vysoký náběhový proud, například na klimatizaci. Funkce USV zajišťuje nepřetržitou dodávku proudu i při výpadku externího zdroje.

### Technické údaje sinusového měniče:

**Vstupní napětí:** 10 - 16 V  
**Výstupní napětí:** 230 V  
**Výstupní frekvence:** 50/60 Hz  
**Trvalý výkon:** 2000 W  
**(nejvyšší výkon 3000 W na 3 sekundy)**  
**Přenosový proud:** 50 A (230 V)

### Technické údaje automatického napájení:

**Vstupní napětí:** 207 - 253 V  
**Frekvence:** 47 - 63 Hz  
**Nastavitelný napájecí proud:** 30 - 100 A  
**Napětí na konci nabíjení:** 14,4 - 14,7 Volt  
**Udržovací napětí:** 13,6 Volt  
**Druhý výstup nabíjení pro startovací baterii:** 5A

72 542 2.199,-

**DOMETIC****2.199,-****od 599,-**

## Střídavý proud jako doma

### Sinusový měnič SinePower

Z 12, resp. 14 V napětí baterie vyrobí čisté 230 V střídavé napětí. Tento sinusový měnič se vyznačuje velmi vysokým maximálním výkonem - zapojené přístroje mají dostatek prostoru k regulaci vysokého rozběhového proudu. Další výhody: snadná montáž, superkompaktní tvar, nízká hmotnost, šetří místem. Spektrum programů od cenově výhodného základního řešení 900/1300 W bez prioritního síťového obvodu (volitelně k dostání) ke dvojitému vysoce výkonnému měniči 2300/3500 W, které má navíc rozhraní BUS. To otevírá další možnosti - například paralelní obvod o až 3 měničích, který znamená ztrojnásobení výkonu.

**Napětí:** 12 V  
**vstupní napětí DC:** 10,5 - 16 V  
**výstupní napětí AC:** 230 V  
**výstupní frekvence:** 50 Hz  
**Účinnost:** až 92 %

### Příslušenství

#### Dálkové ovládání MCR-7

Navíc dodává informace o přepětí, podpětí a spotřebě. Ukazuje, zda je palubní síť napájena baterií nebo zemním proudem. Použitelné na všechny měniče SinePower s výkonem od 900 W. Rozměry (š x v x h): 13 x 12 x 2,5 cm; hmotnost 400 g.

72 567 159,-

#### Dálkové ovládání MCR-9

K zapínání a vypínání měniče. Rozměry (š x v x h): 5,8 x 7,2 x 2,8 cm, hmotnost 40 g.

72 566 79,-



MSI 1812T



MSI 912

MSI 2312T  
MSI 3512T**DOMETIC**

Se síťovým obvodem  
šetrným k baterii

	MSI 912	MSI 1312	MSI 1812T	MSI 2312T	MSI 3512T
<b>trvalý výkon:</b>	900 W	1300 W	1800 W	2300 W	3500 W
<b>maximální výkon:</b>	1600 W	2400 W	3200 W	4000 W	6000 W
<b>rozměry (š x v x h):</b>	9,8 x 9,5 x 29,1 cm	19,8 x 9,5 x 32,5 cm	19,8 x 9,5 x 40,6 cm	28,3 x 12,9 x 43,6 cm	28,3 x 12,9 x 49,6 cm
<b>hmotnost:</b>	3,0 kg	4,0 kg	6,5 kg	7,5 kg	9,0 kg
<b>číslo</b>	<b>71 875</b>	<b>71 877</b>	<b>71 881</b>	<b>71 883</b>	<b>71 885</b>
	<b>599,-</b>	<b>829,-</b>	<b>1.059,-</b>	<b>1.759,-</b>	<b>2.259,-</b>





**SOLARLINES**  
by **Frankana Freiko®**

FF Das Golden  
Preisemobil  
2016

od 149,-

## Solární moduly a zařízení FrankanaFreiko s optimálním poměrem cena/výkon

**Solární moduly FF** jsou vybaveny monokrystalickými vysoce výkonnými buňkami, které jsou chráněny před povětrnostními vlivy pomocí speciálního skla. Solární moduly FF jsou určeny k použití ve vozzech, ale jsou optimální i pro stacionární použití za nepříznivých podmínek. Na obvodovém hliníkovém rámu je mnoho možností instalace (montážní profily, střešní nosiče apod.) Na zadní straně je stabilní rozvodová skříňka. Záruka funkčnosti 20 let.



speciálně vyvinuté pro použití na cestách v obytných vozzech a karavanech, ale i doma či na chatě



vybavené vysoce výkonnými monokrystalickými buňkami

odolné proti vibracím

optimální poměr  
cena / výkon

20 let  
záruka



	jmenovitý výkon(Wp)	denní výkon (Wh)	rozměry (š x v x h)	hmotnost	číslo	
<b>FF 50</b>	50	200	540 x 635 x 40 mm	4,9 kg	<b>322/481</b>	<b>149,-</b>
<b>FF 105</b>	105	420	540 x 1190 x 40 mm	9 kg	<b>322/413</b>	<b>298,-</b>
<b>FF 155</b>	155	620	675 x 1495 x 40 mm	14 kg	<b>322/414</b>	<b>498,-</b>

## Kompletní zařízení FF Power Set Plus

**Solární moduly FF** nabízíme ve třech výkonnostních úrovních a pokrýváme tak celou škálu použití v obytných vozzech. Aby byla montáž ve vozidle co nejjednodušší a nejrychlejší, sestavili jsme pro Vás kompletní zařízení. Vysoce kvalitní komponenty na sebe optimálně pasují a jejich montáž je tudíž velmi snadná.

Super cena!

od 298,-



připravený k montáži



EUH066; nebezp. H225; H319; H336; H412

**FF SK-Power Set Plus** představuje kompletní solární sadu připravenou k montáži, která obsahuje solární modul, střešní držák, set na lepení, solární regulátor a přípojovací kabel pro rychlé a snadné připojení přímo k palubní baterii.

**Balení FF SK-Power Set Plus obsahuje:** solární modul s jmenovitým výkonem 50, 105, příp. 155 Wp, střešní držák, střešní implementaci, set na lepení a příslušenství, solární regulátor SR 120 (SK 50 + SK 105), příp. SR 230 (SK 155) s ukazatelem nabíjení LED, set přípojovacích kabelů.



kompletní zařízení pro snadnou montáž, vysoce kvalitní komponenty na sebe optimálně pasují

	jmenovitý výkon (Wp)	denní výkon (Wh)	regulátor nabíjení	rozměry (š x h x v)	hmotnost	číslo	
<b>FF SK 50</b>	50	200	SR 120	540 x 755 x 40 mm	7,9 kg	<b>322/470</b>	<b>298,-</b>
<b>FF SK 105</b>	105	420	SR 120	540 x 1310 x 40 mm	10,2 kg	<b>322/415</b>	<b>459,-</b>
<b>FF SK 155</b>	155	620	SR 230	675 x 1615 x 40 mm	16 kg	<b>322/416</b>	<b>698,-</b>

## Série Solara Power Mobil

Neprůhledný, izolační, zatemňující a snadno instalovatelný - to je nový kryt na přední sklo Solara. Navíc je možné k němu ručně připevnit přenosný modul Power Mobil.



- Solární modul integrovaný do krytu předního skla, lze ho ale použít i odděleně
- snadné upevnění pomocí suchého zipu
- vysoce odolný povrchový materiál odpuzující vodu s integrovaným izolačním jádrem z materiálu Extrem-Isolator
- snadná montáž i demontáž díky magnetu
- snadná údržba a skladování
- rozměry (š x v): 1775 x 1020 mm

1.299,-



**SOLARA®**  
module. komponenten. systeme

	model vozu	výkon	hmotnost	číslo	
<b>S409M32 Mobil Plus</b>	VW T5/T6	102 W	6,4 kg	<b>322/277</b>	<b>1.299,-</b>
<b>S409M32 Mobil Plus</b>	Fiat Ducato	102 W	6,4 kg	<b>322/285</b>	<b>1.299,-</b>
<b>kabelový regulátor Fox</b>	napětí: 12 V; jmenovitý proud: 6 A			<b>322/283</b>	<b>75,-</b>
<b>prodlužovací kabel</b>	5 m			<b>322/284</b>	<b>45,-</b>



**BÜTTNER  
ELEKTRONIK**  
MOBILE MT TECHNOLOGY

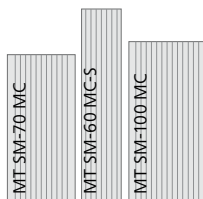

### MT-Solar-BLACK LINE Kompletní zařízení

Všechny vysoce výkonné MT moduly série BLACK LINE jsou vybaveny 72 jednotlivými solárními buňkami oproti běžným 36. Díky této technologii Multi-Cell je zajištěn optimální výkon v jakémkoli prostředí a za jakéhokoli počasí. Všechna kompletní zařízení jsou dodávána s odpovídajícími spoilerovými profily a stabilním střešním vedením. Solární moduly se našroubují na spoilerové profily, čímž vzniká možnost zařízení demontovat při výměně vozidla. Samotný držák se na střechu přilepí pomocí speciální sady k lepení. Výhodou lepení je, že se do střechy nemusí vrtat. Solární regulátory zařízení mají nejnovější charakteristiky a je možné je přepnout z gelové/AGM baterie na LiFePO4. Navíc mají druhý nabíjecí výstup (startovací baterie) a port pro dálkový solární ukazatel (volitelně). Solární regulátory zařízení MT 60 MC-S, MT 70 MC a MT 100 MC jsou uzpůsobeny k tomu, aby je v případě potřeby bylo možné rozšířit o další modul stejného výkonu.



**Lepení a držáky**  
schváleny TÜV

Pro vozy se základnou EBL (vozy skupiny Hymer) je k dispozici sada přípojovacích kabelů.

### Vybavení kompletního solárního zařízení:

Solární modul/y MT-BLACK LINE, solární regulátor s teplotním senzorem; střešní vedení; sada na lepení spoileru a střešního vedení; sada kabelů vnitřní/vnější; sada kabelů pro vozidla se základnou EBL (Hymer); součástky; návod k montáži



EUH066; nebezp.; H225; H319;  
H336; H412

**od 549,-**



### Můžete rovnou přibjednat!

#### Dálkové ukazatele solárních systémů

Díky těmto doplňkovým ukazatelům můžete sledovat všechna nabízená kompletní zařízení. Supersnadné použití do zásuvky.



strana 506 hlavního katalogu

	MT 60 MC-S	MT 70 MC	MT 100 MC	MT 120-2 MC-S	MT 140-2 MC	MT 200-2 MC
<b>výkon:</b>	60	70	100	120	140	200
<b>denní výkon(Wh):</b>	240	280	400	480	560	800
<b>počet modulů:</b>	1	1	1	2	2	2
<b>rozměry (d x š x v):</b>	1470 x 335 x 66 mm	1170 x 450 x 66 mm	1335 x 530 x 66 mm	2 x 1470 x 335 x 66 mm	2 x 1170 x 450 x 66 mm	2 x 1335 x 530 x 66 mm
<b>číslo:</b>	322/272-1	322/256-1	322/257-1	322/272-2	322/259-1	322/274-1
	549,-	559,-	699,-	889,-	929,-	1.299,-



**369,-**

### Palubní baterie MT-AGM 120

Bezúdržbové provedení s dlouhou životností, 12 V, 120 AH C 100

#### Vhodná pro:

- vysoké cyklické zatížení v cestovním vozidle a na moři
- solární zařízení + měnič
- zimní Kempování

Rozměry (d x š x v): 353 x 175 x 190 mm;  
jmenovité napětí: 12 V; jmenovitá kapacita: 120 Ah;  
hmotnost: 27 kg

322/304 369,-

dostupné od 7/2017



**1.649,-**

### MT lithiová baterie

Bezúdržbová baterie LiFePO4 s integrovanou BMS: ochrannou elektronikou. 12 V 95 AH C 1

#### Vhodná pro:

- maximální odběr proudu
- vysoké cyklické zatížení v cestovním vozidle a na moři
- solární zařízení + měnič

Rozměry (d x š x v): 353 x 175 x 190 mm;  
kapacita: 95 Ah; hmotnost: 13 kg

322/563 1.649,-

**Tip k montáži:** obě provedení pasují pod standardní konzole sedadel Fiatu Ducato.



Kvůli podélně profilované střešní ploše Fiatu Ducato není možná instalace solárních držákových profilů

a solárních modulů Flat Light bez dalšího. V přední části není dostatek plochy vhodné k lepení a proto zde vzniká nebezpečí větrných poryvů. Proto existují speciální "plnidla". Ta se nalepí do prohlubni pomocí Sikaflexu (součástí každého balení) a na danou plochu, resp. solární modul Flat Light, se připevní. V zadní části tato úprava není potřeba a ani ji nedoporučujeme, aby mohla bez problémů odtékat voda.



Nalepení ve směru jízdy

**12,90**

### Set plnidel

skládá se ze dvou speciálně upravených hliníkových ploch. V závislosti na šířce modulu a polohování je třeba použít různý počet ploch.

benötigt. 322/561 12,90



## Kompletní solární zařízení MT FLAT LIGHT

Série FLAT LIGHT se skládá z kvalitních, absolutně špičkových solárních modulů k přímému přilepení. Speciálně koncipované pro obytné vozy a dlouhou životnost. Optimální spojení extrémně lehkého solárního modelu, nízké výšky montáže a kompaktních rozměrů. Střešní vedení je absolutně vodotěsné a stejně jako solární modul plně přístupné díky plochému přilepení. Vysoce výkonné buňky (každý modul 105 Wp) jsou díky kvalitní povrchové úpravě optimálně chráněné a je možné je přilepit i na lehce klenutou střechu. Součástí balení je kompletní příslušenství k lepení a MT Solární regulátor.

Ten je vybaven teplotním senzorem na palubní baterii a a splňuje nejnovější požadavky na nastavení tekutých/AGM/gelových a LiFePO4 baterií. Všechny solární regulátory mají druhý nabíjecí výstup (startovací baterie) a přípojku k dálkovému solárnímu ukazateli (volitelně). Solární regulátory MT 105 FL je možné v případě potřeby rozšířit o další modul o stejném výkonu. Součástí balení je sada přípojovacích kabelů pro vozy se základnovou stanicí EBL (např. vozy Hymer)



**od 898,-**

### MT 105 FL

Jmenovitý výkon (Wp): 105; denní výkon (Wh): 420; počet modulů: 1; rozměry (d x š): 1125 x 545 mm; hmotnost: 3,5 kg **322/192 898,-**

### MT 210 FL

Jmenovitý výkon (Wp): 210; denní výkon (Wh): 840; počet modulů 2; rozměry (d x š): 1125 x 545 mm; hmotnost: 7 kg **322/193 1.698,-**



## Solární moduly TRAVEL LINE

### Mobilní řešení!

Mobilní solární řešení ve špičkové kvalitě - Made in Germany. Lehké, skládací a odolné proti nepříznivým podmínkám. Vybrané solární buňky jsou chráněné vysoce stabilním materiálem a zajišťují tak nejvyšší výkon. Moduly jsou společně se speciálními držáky magnetů vsítá do vysoce odolné námořnické tkaniny. Pro další upevnění slouží osy. Spojovací kabel je 10 m dlouhý a je vybaven solárním regulátorem (nastavitelný typ baterie). Zařízení je dodáváno připravené k zapojení a je možné je ihned spustit.

integrovaný úchyt



integrované magnety a osy

### MT-SM 50 TL

Jmenovitý výkon (Wp): 50; denní výkon (Wh): 200; rozměry (d x š): 1256 x 432 mm; složený: 624 x 432 mm; hmotnost: 3,2 kg **322/250 799,-**

**od 799,-**



### MT-SM 105 TL

Jmenovitý výkon (Wp): 105; denní výkon (Wh): 400; rozměry (d x š): 1106 x 850 mm; složený: 1106 x 420 mm; hmotnost: 5,7 kg **322/251 1.249,-**

## Solární modul MT BASIC TRAVEL LINE

Mladší bráška modulu TRAVEL LINE s dobrým poměrem cena/výkon. I toto základní provedení zcela odpovídá standardům výrobků BÜTTNER ELEKTRONIK. Zpracování je podle očekávání dobré a solární regulátor, který používá modul TRAVEL-LINE, je integrovaný v přípojovacím kabelu s délkou 8 m. Je přizpůsobitelný typu baterie a je napájen proudem z palubní sítě, do které se připojí zástríčkou. Tři solární pole jsou vsítá do stabilní tkaniny a je možné je složit do tašky a skladovat s minimálními nároky na prostor. Rozměry složeného modulu (d x š): 430 x 560 mm.



**679,-**



### BT-SM 105

Jmenovitý výkon (Wp): 105; denní výkon (Wh): 420; rozměry (d x š): 1510 x 560 mm; hmotnost: 2,7 kg **322/194 679,-**

## Light & Flex SOLAR

### Solární modul Light & Flex

Solární modul Light a Flex zaujme svým výkonem, dobrým zpracováním a dalšími kvalitními detaily, které v této třídě modulů nejsou obvyklé. Modul je extrémně plochý a je možné ho nalepit přímo na střechu vozu. Vysoce výkonné buňky jsou chráněné odolnou plastovou fólií. Modul je velmi lehký, kompaktní, a bez problémů pasuje na téměř jakýkoli tvar střechy.



Přípojovací kabel (4 m) je pevně vlitý na modulu, aby se do něj nedostala žádná vlhkost. Součástí balení každého solárního modulu je také ploché vysoce odolné střešní vedení, které je vodotěsné a připevní se rovněž lepením.

**Super cena!**

**379,-**

### SM-LFS 110

Jmenovitý výkon (Wp): 110; rozměry (d x š): 1185 x 560 mm; hmotnost: 2,5 kg **322/190 379,-**



## Měniče: 230 V z palubní baterie

Měniče MT jsou „Made in Germany“ a zajišťují vždy a všude optimální 230 V napájení z palubní baterie.

od 699,-

Všechny přístroje MT fungují jako čisté sinusové měniče. Tím zaručují neomezený provoz citlivých spotřebičů (např. kávovar Saeco, Jura, Senseo, Nespresso apod). Všechny přístroje jsou přetížitelné a mají tiché ventilátory a sledovací a vypínací funkce. Zobrazovací součástku je možné odejmout a umístit do vozu jako dálkové ovládání. Integrované rozeznávání zátěže nepoužívané přístroje přepne do spouščí módu a v případě potřeby také automaticky zcela vypne.

Tyto přístroje poznají, zda je vnější proud kompatibilní a podle toho se samostatně přepíná. Dokud je tento proud kompatibilní, zůstává měnič vypnutý a ve vnitřních zásuvkách je proud k dispozici. Pokud kompatibilní proud přestane téct, měnič se zapne a začne zásuvky napájet střídavým proudem. Všechny měniče MT jsou dodávány se zásuvkami a bateriovým kabelem. Vstupní napětí 12 V AC, 50 Hz; spotřeba proudu v klidu: 0,2 A.

	trvalý/maximální výkon	rozměry (š x h x v)	hmotnost	číslo	
MT 600 SI-N	600/1200 W	335 x 270 x 70 mm	3800 g	322/124	699,-
MT 1200 SI-N	1200/2000 W	400 x 299 x 70 mm	6000 g	322/145	1.059,-
MT 1700 SI-N	1700/3000 W	480 x 299 x 70 mm	7100 g	322/149	1.199,-



## Optimální nabíjení pro cestovní vozy

Cestovní vozy jsou jen zřídka optimálně vybaveny na nabíjení baterie. Proto je třeba je dovybavit 230 V nabíjením, aby bylo možné zaručit plnou kapacitu a dlouhou životnost baterie. I pro vozy s alternátory regulovanými normami Euro 5 / Euro 6. Optimálním komplexním přístrojem pro všechna sériová vozidla je BCB 20/20. Vysoký nabíjecí výkon v režimu jízdy zaručuje také posilovač nabíjení s 25, příp. 45 A.

BÜTTNER  
ELEKTRONIK  
MOBILE MT TECHNOLOGY

MADE IN GERMANY



### MT BCB 20/20 IUoU

Kombinace posilovače (booster) a nabíjení. Řešení 3 v 1 pro optimální nabití palubní baterie na 230 V a během jízdy (také Euro 5 + Euro 6). Snadná montáž díky sadě kabelů s vysokonapěťovým relé. Jednoduše se paralelně napojí na existující nabíjecí techniku (EBL; EVS; CBE). Nastavitelný podle typu baterie (mokré, gelové, AGM, LiFePO4) s teplotním senzorem a impulsovou funkcí pro předcházení sulfataci. **Balení obsahuje:** BCB 20/20 IUoU; sadu kabelů s vysokonapěťovým relé, teplotní senzor, vnitřní ovladač s 5 m spojovacím kabelem. **Technické údaje:** 322/127 598,- 230 V, 20 A; posilovač v režimu jízdy 12 V, 20 A; rozměry: 223 x 70 x 270 mm.

### Posilovač nabíjení 25A/45A IUoU booster

Optimální nabíjení i na krátké vzdálenosti. V režimu jízdy zaručují posilovače optimální nabíjení baterie. Přístroje se nainstalují do nabíjecích kabelů k palubní baterii. Podle typu baterie (nastavitelné na mokrou, gelovou, AGM, LiFePO4) nabíjení vždy probíhá optimálně v závislosti na teplotě baterie, i u vozidel s Euro 5 / Euro 6. **Balení obsahuje:** posilovač nabíjení, teplotní senzor; vnitřní ovladač s 5 m spojovacím kabelem.

	proud	rozměry (d x š x v)	hmotnost	číslo	
MT-LB 25	25 A	270 x 223 x 70 mm	2590 g	322/487	398,-
MT-LB 45	45 A	270 x 223 x 70 mm	2930 g	322/488	498,-



169,-



### MT iQ Basic

Konečně přesný ukazatel zbývající kapacity baterie. Snadná instalace pomocí indukčního senzoru na palubní baterii. Informace o kapacitě (Ah a %), napětí (V) a tekoucím proudem (A).

### Balení obsahuje:

Zobrazovací přístroj (90 x 95 x 20 mm), senzor baterie, 5 m spojovací kabel, instalační pouzdro. 322/833 169,-

## Instalace ve voze FIAT DUCATO

Optimální místo k instalaci doplňkové palubní elektroniky se nachází za originální konzolí sedadel FIAT DUCATO pod plastovou clonou. Tu je třeba sundat a připravit buď univerzální nebo kompletní držák. Na univerzální držák pasují BCB 20/20 a posilovač nabíjení LB 25 a LB 45. K montáži držáků se používají předvrtané otvory.

46,-



originální krycí panel



Místo na BCB + LB 25/45

24,90

### Univerzální držák Fiat Ducato

Balení obsahuje: 2 upevňovací konzole, upevňovací materiál, pěnovou gumu.



322/560

24,90

### Kompletní držák FIAT DUCATO

Pokud není možné k instalaci použít sedadlovou konzoli, lze montáž provést na vnitřní straně. Tam umístíte solární regulátory nebo bezpečnostní držáky. Kompletní držák zahrnuje univerzální držák a montážní desku, která je předvrtaná a připravená k instalaci.

322/562

46,-



palubní baterie

startovací baterie

od 179,-



Další baterie najdete v hlavním katalogu od strany 511.

### Batterie Elecs AGM 70

Elecs AGM je VRLA (Valve Regulated Lead Acid) baterie, vyráběná pomocí technologie AGM (Absorbed Glass Matt) podle standardu EN 60254-1.

#### Výhody:

- o 30 % vyšší energetická hustota ve srovnání s mokrymi bateriemi
- velmi nízké samovybití
- velmi dobrý odběr a dodání proudu
- bez korozivních emisí (tudíž vhodná pro potravinářský a farmaceutický průmysl)
- robustní design, odolný proti vibracím
- nízký nabíjecí faktor (1,08) snižuje spotřebu energie při nabíjení
- elektrolyt v AGM je imobilizovaný (což v případě poškození pláště zabrání jeho úniku)

- bezúdržbová - pouze se nainstaluje
- nabíjecí napětí 14,4 - 14,8 V
- trvalé napětí 13,5 - 13,8 V
- max. nabíjecí proud 30 % C20 (např. 30 A při 100 Ah C20)
- 400 cyklů podle IEC/EN 60254-1

## bezúdržbová

Kapacita: 70 Ah; rozměry (š x h x v): 27,8 x 17,5 x 19 cm; hmotnost: 20,4 kg **322/335 179,-**

Kapacita: 95 Ah; rozměry (š x h x v): 35,3 x 17,5 x 19 cm; hmotnost: 26,4 kg **322/336 210,-**

palubní baterie

### Baterie Energy Bull

Baterie Energy Bull od firmy Banner je tou pravou baterií pro volný čas. Právě v tomto odvětví neustále stoupají nároky na moderní baterii s dlouhou výdrží. Odpovědí na tyto nároky je Energy Bull.

napětí: 12 V; kapacita: 100 Ah; rozměry (d x š x v): 354 x 175 x 190 mm; hmotnost: 24 kg **322/300 199,-**

## pro volný čas



199,-



- ⇒ vysoká stabilita cyklu
- ⇒ pohodlná údržba
- ⇒ lehké nabíjení
- ⇒ zabezpečená proti vytečení
- ⇒ vysoká bezpečnost provozu

## Mobilní napájení EFOY GO!

899,-

Baterie EFOY GO! je ideální na cesty. S integrovaným měničem a 4 přípojkami dodává proud snadno i daleko od zásuvky. Ať už na chytrý telefon, foťák nebo ledničku - kompaktní a lehká nabíječka nabízí díky inovativní lithiové technologii hodně proudu na velmi malém prostoru. Díky jednoduché obsluze Plug and Play můžete používat a nabíjet všechny dnes již nepostradatelné elektronické přístroje jako např. ledničku, chytrý telefon nebo tablet. I nabíjení baterie EFOY GO! je velmi snadné. Doma ji jednoduše připojíte do zásuvky, na cestách ji můžete připojit k 12 V zásuvce nebo dokonce k solárnímu panelu. Navíc ji můžete pomocí speciální přípojky propojit s palivovými články EFOY COM-FORT. V této kombinaci ji můžete používat nonstop jako přenosnou zásuvku. EFOY COMFORT zajišťuje automatické dobíjení.

#### Technické údaje:

- výstupní napětí: 230 V
- kapacita baterie: 240 Wh, 20 Ah
- typ baterie: LiFePO4/12 V
- výstupy: 1 x 230 V AC, 400 W/50 Hz sinusoida; 1 x 12 Volt, 10 A, 2 x 5 V, 2,1 A
- vstupy: 1 x Power IN (zásuvka, 12 V zásuvka, solární panel), max. 4 A; 1 x Fuel Cell IN (EFOY COMFORT), max 10 A
- lze použít při teplotách -10 °C - +40 °C
- záruka: 2 roky

#### Balení obsahuje:

- EFOY GO!
- 230 V nabíječka
- 12 V nabíjecí kabel do auta



## Lehké



**EFOY**  
ENERGY FOR YOU

Rozměry (d x š x v): 28,6 x 18,6 x 20,1 cm  
hmotnost: 5,8 kg **73 151 899,-**

## Nabíječky baterií

Nabíječky pro každého

V zásadě mají všechny nabíječky následující vlastnosti:



- analyzují stav baterie a oživují ty sulfatované
- jsou nejiskřivější, mají zabezpečené spoje a jsou určeny k použití venku
- vhodné pro všechny 12 V olověné baterie (otevřené, bezúdržbové, AGM a gelové)
- vstupní napětí: 220 – 240 V AC, 50 – 60 Hz
- okolní teplota: -20° C bis +50° C, při vyšších teplotách se výstupní výkon automaticky snižuje
- 8-úrovňové, plně automatické, primárně nastavené na uchovávání impulsu

- plně automatické pro optimální nabíjení
- diodový ukazatel plně nabité baterie
- dlouhodobé nabíjení

**Tip:**  
Zapojte vždy nejdříve + pól!

### Nabíječka baterií MXS 5.0

**Allround nabíječka s profilovými funkcemi**

Nabíječka MXS 5.0 je vybavena nejmodernější technologií, která byla dříve pouze záležitostí profesionálních přístrojů CTEK. Nabíječka řeší řadu problémů s bateriemi, a je tak ideální pro uživatele s nejvyššími nároky.



**Funkce:**

**COLD/AGM:** nabíjení za chladného počasí a nabíjení AGM baterií

**RECOND:** okamžité zprovoznění velmi vybitých baterií

**AUTO:** plně automatická pro optimální nabíjení

**12 V:** na všechny olověné baterie

**Krok 7:** plně nabitá baterie

**Krok 8:** udržovací nabíjení

# 102,50

- typ: MXS 5.0
- vstupní napětí: 220 – 240 VAC
- napětí: 12 V
- nabíjecí proud: 5 A
- výkon: 1,2 – 110 Ah
- ochranná třída: IP 65
- rozměry (d x š x v): 168 x 65 x 38 mm

322/108 102,50

### Nabíječka baterií MXS 7.0

**Výkonná nabíječka na větší baterie**

MXS 7.0 je dokonalá 12 V univerzální nabíječka. Je vhodná k nabíjení větších baterií pro obytné vozy, lodě a vozidla. Tyto druhy vozidel obvykle vyžadují speciální nabíjecí funkce, které vyřeší řadu problémů s bateriemi.



**Funkce:**

**COLD/AGM:** nabíjení za chladného počasí a nabíjení AGM baterií

**RECOND:** okamžité zprovoznění velmi vybitých baterií

**SUPPLY:** použití nabíječky jako zdroje napájení

**12 V:** na všechny olověné baterie

**Auto:** plně automatická pro optimální nabíjení

**plně nabit:** nabitá baterie nebo udržovací nabíjení

# 169,-

- typ: MXS 7.0
- vstupní napětí: 220 – 240 VAC
- napětí: 12 V
- nabíjecí proud: 7 A
- nabíjecí výkon: 14 – 225 Ah
- ochranná třída: IP 65
- rozměry (d x š x v): 191 x 89 x 48 mm



322/109 169,-

### Nabíjecí systém Off Grid 20 A

Solární systém od CTEK nabije Vaši baterii pomocí více zdrojů, prioritizuje spojení a a zajišťuje, aby se baterie nikdy zcela nevybila. Přístroj optimalizuje tok proudu během jízdy a zvyšuje nezávislost sítě. Sledování baterie CTEK Vám dává maximální kontrolu a ukazuje Vám, kolik hodin ještě zbývá do doby, než se baterie vybití. S tímto systémem tedy můžete být v klidu, protože přesně víte, jak dlouho Vám baterie ještě vydrží.

### Nabíjecí systém Off Road 100 A

Nabíjecí systém D250S Dual a Smartpass je revolučním nástrojem pro optimální využití stejnosměrných zdrojů energie v síti k nabíjení Vašich baterií. V kombinaci s monitorem CTEK tak vzniká kompletní systém správy Vašich baterií. Ať už ho máte instalovaný v obytném voze, karavanu nebo lodi, vždy svým bateriím zajišťujete optimální výkon a dlouhou životnost. Díky CTEK si tak můžete déle užívat pobytu venku.

#### D250S Dual

Nabíječka D250S Dual přijímá energii ze stejnosměrných zdrojů energie, např. z dynama, solárních modulů nebo větrné energie a optimalizuje tento proud, aby splňoval konkrétní požadavky na nabíjení baterií různého druhu. D250S Dual zajistí, aby byly Vaše baterie vždy v dobrém stavu, rychle se nabíjely a měly co nejdéle životnost.



#### Smartpass

Smartpass je systém správy energií, který ovládá vyrobenou energii a optimalizuje ji. Proud, který je k dispozici, se efektivně rozděluje mezi existující baterie a spotřebiče a zajistí tak jejich stálou připravenost k použití.

#### System Monitor

Tato jednotka kontinuálně sleduje napětí, proud (nabíjecí a vybíjecí) a vypočítává stav nabití a zbývající dobu používání připojené baterie (v hodinách). Ukazatel podává informace o stavu nabíjení, zbývající kapacitě a času, který zbývá do vybití baterie.



Nabíjecí systém 322/102 640,-

Nabíjecí systém 322/103 999,-

# Kontrolní seznam

## Kabina řidiče:

- doklady (občanský, řidičský, očkovací, technický průkaz,...)
- mapy a plány měst
- cestovní, kempingový, jazykový průvodce e
- 
- strana 2**
- náhradní, sluneční brýle
- návody k obsluze (vozu a přístrojů)
- kapesní lampa
- trojúhelník, lékárnička, reflexní vesty
- palubní nářadí
- náhradní žárovky
- nabíjecí kabely ke všem spotřebičům (notebook, mobilní telefon,...)
- 1 Satz Sicherungen
- katalog Frankana Freiko a deník

## Kuchyně:

- nerozbitné nádobí (melaminové nebo bambusové) **strana 63**
- přístroje, **strana 64**
- kuchyňské nádobí **strana 63**
- zásoby potravin, koření (alespoň nouzovou zásobu)
- otvírák
- sirky, zapalovač
- kapesní nůž
- prostředek na nádobí, utěrky, ubrousky
- pytle na odpad
- kyblíky **strana 62**

## Čištění a hygiena:

- kapesníky
- mycí a hygienické prostředky
- mobilní toaleta **strana 49**
- sanitární doplňky, toaletní papír **strana 49**
- koště, malý vysavač
- dezinfekční prostředek do vody **strana 48**
- ochrana před sluncem
- léky

## Ložnice:

- spacáky nebo peřiny **strana 41**
- polštáře
- deky
- ložní prádlo
- ochrana proti komárům

## Šatní skříň:

- oblečení (teplé, lehké apod.)
- plavky
- oblečení do deště
- spodní prádlo a punčochy
- boty, sandále
- holínky
- prostředek na čištění bot
- kartáče na oblečení

## Úložné prostory (uvnitř):

- knihy, časopisy
- společenské hry
- rádio, televize, MP3 přehrávač, sluchátka
- fotoaparát

## Úložné prostory (venkovní):

- kanystr na vodu **strana 48**
- navigátor **strana 62**
- adaptér kabelů a zásuvek
- vodovodní hadice a zástrčka Gardena
- kempingové židle a stoly **strana 65**
- předstan, tyče, markýza,... **strana 3 – 19**
- skládací rýč, gumové kladivo
- sportovní náčiní, míč, badminton
- kola
- pracovní oblečení (např. na výměnu kola)
- vlečné lano (odpovídající hmotnosti vozu)
- vyrovnávací klíny **strana 43**



Náš 816-stránkový hlavní katalog s více než 12.000 výrobky.

Co se nevešlo do této příručky, najdete v našem hlavním katalogu kempingových potřeb.

39,95



### Ruční svítidla Carnelian

S možností zavěšení a vyjmutí světelného tělesa. Voděodolná a spolehlivá konstrukce. 120 lumenů; rozměry (š x h x v): 80 x 80 x 180 mm; hmotnost: 488 g; barva: tmavě modrá  
320/501 39,95



269,-

### Přímotop Ecomat 2000 Classic

Přímotop vhodný k dlouhodobému užívání jako topení. Do obytného vozu a na loď.

- velmi tichý
  - díky pojistce nehrozí nebezpečí požáru
  - elektronická regulace teploty
- vytápí prostory od 60 do 80 m<sup>3</sup> resp. od 25 do 30 m<sup>2</sup>
  - snadná obsluha: kontrolka provozu, přepínač, termostat - otočný knoflík
  - 3 úrovně výkonu: 450/750/1500 – 1800 W
  - rozměry (v x š x h): 180 x 140 x 145 mm
  - hmotnost: 2230 g 322/505 269,-

84,95

### Naviják Schuko

Bezpečnostní naviják se zástrčkou CEE pro venkovní použití. Snadná manipulace lehkým odvinutím. Dá se bezpečně přenést v ruce. 3 zásuvky jsou zabezpečeny vestavěnými ochrannými přepínači. Kabel 3 x 1,5 m<sup>2</sup>. IP44 - chráněno proti prachu a stříkající vodě. Výstražná světla proti přepólování. Certifikace CE. Rozměry (š x h x v): 30 x 20 x 32 cm; hmotnost 3,8 kg.  
321/092 84,95



19,90



### Skládací taška Pool

S vyztuženým okrajem. Vyrobeno z oboustranně potištěného vodotěsného polyesteru. Všechny stehy jsou zatavené. S úchytem na nšení. Objem: 12 l. Materiál: 100 % PVC polyvinylchlorid; rozměry (š x h x v): 29 x 29 x 16 cm; hmotnost: 280 g.  
550/055 19,90

9,95

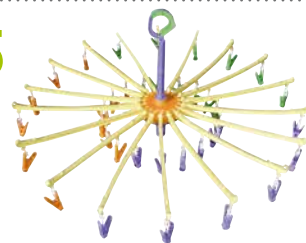

### Sušák na prádlo Maxi

18-ramenný sušák (36 kolíčků). Materiál: pestrobarevný plast. Složitelný na velikost 46 x 8 cm.

Rozměry (ø x v): 76 x 37 cm

430/021 9,95

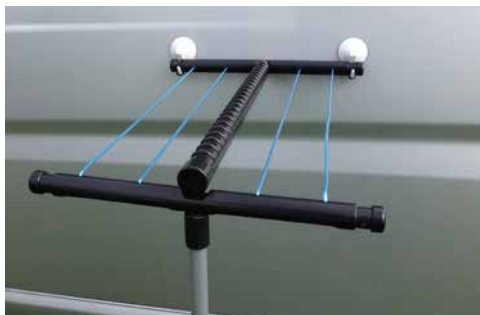

36,50

### Němý sluha tyč na prádlo

Získejte více prostoru uvnitř Vašeho vozu, např. v koupelně. Sušák můžete navíc použít i z vnější strany vozu, například upevnit na okna.

Lze vytáhnout do délky 83 – 150 cm; rozměry (š x h): 28 x 40 cm; složený: 90 x 3 x 10 cm; hmotnost 450 g.  
430/022 36,50

6,50

### Víceúčelové kyblíky Vinis

14-litrový kyblík Vinis se hodí každému cestovateli. Na přenášení nádobí, umývání, nošení vody, jako odpadkový kyblík, kyblík na písek atd. Z potravinářského plastu. K dostání ve 3 barvách. Rozměry (ø x v): 35 x 20 cm; hmotnost 400 g.

modrý	550/279	6,50
zelený	550/281	6,50
oranžový	550/283	6,50



### Příslušenství Cedník Vinis

Kyblík je možné použít i jako cedník  
rozměry (š x h x v): 36 x 32,5 x 14,5 cm; hmotnost: 220 g 550/278 5,90

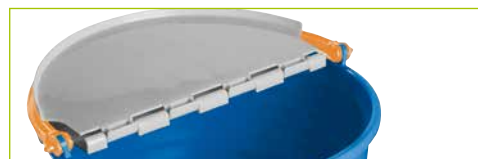

### Víko Vincap

Díky pantu uprostřed je možné kyblík vyprázdnit, aniž by se víko muselo sundat. Balení obsahuje pouze víko bez kyblíku! Rozměry (ø x v): 36,3 x 2,3 cm.  
550/277 4,90



**gimex**  
melamine plus

German Style and Design



gelb



rot

türkis



lemon



blau

**2,95****Stolní klip**

Stolní klip na hrnečky, skleničky nebo i malé vázičky. Klip jednoduše připevníte ke hraně stolu nebo k parapetu a do otvoru umístíte předmět, který potřebujete upevnit. Dostupný v různých barvách.

tyrkysový	550/581	2,95
žlutý	550/582	2,95
limetkový	550/583	2,95
červený	550/584	2,95
modrý	550/585	2,95

**BRUNER****od 76,90****Sada nádobí Cascade**

Klasický elegantní a přesto moderní design. S protiskluzovou úpravou. 16dílný set se skládá ze 4 mělkých, hlubokých a dezertních talířů a 4 hrnků s ouškem z resylinu.

36dílná sada se skládá ze 4 mělkých, hlubokých a dezertních talířů, 4 hrnků s ouškem z resylinu, 4 sklenic a 16dílné sady příborů.

	číslo	
16dílná sada nádobí	550/403	76,90
36dílná sada nádobí	550/402	116,90
kalíšek na vejce ø 12,5 cm	550/604	2,90
hrnek s uchem Resylin 300 ml	550/601	4,90
miska na müsli ø 15 cm	550/602	6,50
miska 25 x 25 cm	550/603	10,90

**Super cena!**  
**47,90****Sada nádobí Serenade**

Jednoduchá sada nádobí z kvalitního melaminu za výhodnou cenu.

**16dílný set se skládá z:**

- 4 mělkých talířů
- 4 hlubokých talířů
- 4 dezertních talířů
- 4 hrnků s uchem o objemu 300 ml

Příslušenství: miska na müsli, salátová miska, kalíšek na vejce

**BRUNER**

	číslo	
16dílná sada nádobí	550/385	47,90
kalíšek na vejce ø 13 cm	550/611	2,90
miska na müsli ø 15 cm	550/609	6,50
miska ø 23,5 cm	550/610	10,50

**39,90****šetří místo****BRUNER****Hliníková sada nádobí s nerezovou poklicí**

Všechny díly jsou stohovatelné.

- 1 hrnec ø 20 cm, 4 l
- 1 pánev ø 20 cm, 1,8 l
- 1 cedník ø 20 cm
- 1 poklice z nerezové oceli ø 20 cm

- rozměry (š x h x v): 20 x 22 x 32 cm
- složená sada: 30 x 22 x 25 cm
- hmotnost 1,4 kg

310/588 39,90

**37,90****BRUNER****Sada pánví Pirate**

Z hliníku s nepřilnavým povrchem a úchytem, který usnadňuje skladování. Sada se skládá ze 2 pánví s ø 28 a 22 cm. Rozměry: 30 x 30 x 6,5 cm; hmotnost: 850 g.

310/489 37,90

**16,90****BRUNER****Sada sklenic Diamond**

Elegantní vintage sada sklenic. Stohovatelné. Materiál: potravinářský polykarbonát.

Různé barvy; objem: 300 ml; 4 kusy v balení  
550/242 16,90

**7,90** Nezapomeňte!**BRUNER****Scoopy**

Plastový smetáček se širokou lopatkou. Užitečný ve všech obytných vozecích na cestách. Rozměry (š x h x v): 23,5 x 34 x 10 cm; hmotnost: 175 g.

610/929 7,90

**12,95****Pískající konvice Trend Color**

Lehká nerezová konvice s tepelně izolovaným úchytem a velkým napouštěcím otvorem. Objem: 2 l, rozměry: ø 18,5 x v 20,5 cm; hmotnost 350 g.  
tmavě modrá 310/563 12,95  
zelená 310/564 12,95



6,70

kompletně protiskuzová

**Protiskuzová podložka**

Zabraňuje klouzání předmětů jako např. nádobí, koberců apod., a to i během jízdy. Materiál se snadno stírá. Rozměry (d x š): 366 x 30,5 cm.

červená	550/206-1	6,70
šedá	550/206-2	6,70
tmavě zelená	550/206-3	6,70
krémová	550/206-4	6,70

14,50

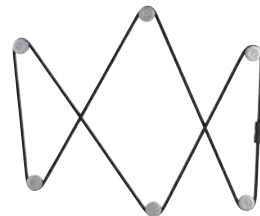
**MC Utensilo**

2 m dlouhá černá gumová šňůrka včetně 1 patentové spojky a 6 stříbrných záchytných bodů se šroubovacími kryty. Záchytné body můžete libovolně rozmístit.

250/656 14,50

34,95

Hurá na piknik!

**Pikniková sada příborů**

Praktická taška na příbory se síťovanou taškou. Je vhodná speciálně na grilování a piknikování.

V sadě jsou 4 vidličky, 4 nože, 4 lžice, 1 prkýnko, 1 otvírák a 1 nůž na maslo. Včetně tašky. Příbory jsou vhodné do myčky.

Materiál: 100% PES polyester, hliník;

rozměry (š x h x v): 28 x 23 x 5 cm; hmotnost: 900 g.

550/189 34,95

14,90

**Kýbl na odpadky Plitter**

Skládací plastový kýbl na odpadky. Ve složeném stavu zabírá minimum místa. Rozložený má objem 30 litrů. Rozměry (š x h x v): 32 x 27,5 x 38,5 cm; složený: 38 x 6,5 x 31 cm; hmotnost: 1,65 kg.

430/092 14,90



Další krabice a doplňky najdete v hlavním katalogu od strany 688.



od 19,95

**Skládací krabice Meori**

Uklidit, uskladnit, přenést: skládací krabice Meori Vám vytvoří prostor tam, kde potřebujete. Vysoce stabilní díky skvělému zpracování a obzvlášť robustnímu materiálu. Přitažlivý design a 3 různé velikosti dělají z krabic všestranného pomocníka. (nosnost 30 kg).

**Velikost S**

rozměry (š x v x h): 32 x 7,5 x 26 cm

kamenně šedá	71 703	19,95
azurová	71 709	19,95
námořnická modrá	71 730	19,95

**Velikost M**

rozměry (š x v x h): 32 x 27,5 x 37 cm

kamenně šedá	71 705	26,95
azurová	71 711	26,95
námořnická modrá	71 731	26,95

**Velikost L**

rozměry (š x v x h): 32 x 27,5 x 50 cm

kamenně šedá	71 704	29,95
azurová	71 710	29,95
námořnická modrá	71 732	29,95

18,50

**Univerzální stojan na sklenice/hrnky**

Univerzální stojan na sklenice/hrnky z měkkého gumového plastu. Ideální k přepravě a ukládání bez řinčení a nebezpečí rozbití během jízdy. Prohlubně s různým průměrem jsou vhodné na sklenice a hrnečky obvyklých velikostí. Přídavné výřezy na ucha hrnků v jednotlivých prohlubních zajišťují ujj pevné usazení. Snadno se čistí, vysoce kvalitní, protiskuzový a tvarově stabilní. Rozměry (š x h x v): 33 x 24,5 x 6 cm.

550/014 18,50

**Kamenně šedá krabice CAR, velikost L**

rozměry (š x v x h): 32 x 27,5 x 50 cm

71 701 29,95

BRUNER

49,90

Stahl

110  
KG**Skládací židle Raptor NG**

Skládací židle Raptor NG zaujme na první pohled inovativním osvěžujícím designem a velkým pohodlím díky nově vyvinutému postrannímu polstrování. Beze změny zůstává úžasné pohodlná manipulace a vysoká kvalita použitých materiálů. Samozřejmostí je skladovací vak.

Barva: šedá, černá; nosnost až 110 kg; materiál: 100 % PES polyester; rozměry (š x h x v): 51 x 44 x 90 cm; rozměry složené židle: 16 x 16 x 94 cm; hmotnost: 4,75 kg.

611/001 49,90

bel sol

41,50

Stahl

160  
KG**Skládací židle Big Boy**

S nosností 160 kg jde jednoznačně o nejimpozantnější židli celé série. Ocelové trubky o  $\varnothing$  22mm. Dvojitý potah = 2 x 600 D. Včetně tašky. Materiál: polyester 600D, Tyče: ocelové trubky. Nosnost až 160 kg; materiál: 100% PES polyester; výška sedátka: 50 cm; rozměry (š x h x v): 90 x 60 x 90 cm. Složená židle: 17 x 17 x 97 cm; hmotnost: 4,5 kg.

611/487 41,50

Westfield  
OUTDOORS

49,50

Alu

120  
KG**Kempingová židle Performance Salina**

Lehká a stabilní židle s matným hliníkovým rámem. Obzvláště kompaktní ve složeném stavu. Kompaktní opěrka zad, není nastavitelná. Barva: šedostříbrná; nosnost až 120 kg; materiál: 74 % PVC, 26% PES polyester; výška sedátka 44 cm; rozměry (š x h x v): 62 x 59 x 88 cm; složená židle: 63 x 84 x 11 cm; hmotnost 3 kg.

650/001 49,50

CRESPO

od 289,95

speciálně pro dodávky



taška na kompletní set

**Sada židlí a stolu Valencia**

Sada židlí a stolu Valencia od firmy Crespo je k dostání ve dvou provedeních. Set je koncipovaný speciálně na obytné vozy a dodávky.

**Sada s polstrováním obsahuje:**

2 kempingové židle AL 213-AEC (číslo 601/138) s plynule nastavitelnou hlavovou částí a 7 způsobů nastavení zádové opěrky. 1 kempingový stůl AL/246-09G (číslo 601/023) se zesílenou deskou ve velikosti 101 x 65 cm. 1 odkládací síťka R/248 (číslo 611/694). 1 taška na celý set.

601/139 345,-

**Sada bez polstrování obsahuje:**

2 kempingové židle AL 213 (číslo: 611/965) s plynule nastavitelnou hlavovou částí a 7 způsobů nastavitelnou opěrkou zad. 1 kempingový stůl AL/246-09G (číslo 601/023) ze zesílenou deskou ve velikosti 101 x 65 cm. 1 odkládací síťka R/248 (číslo 611/694). 1 taška na celý set.

611/966 289,95

**oblíbené místo**

Alu



TITANIUM

**Rolovací stůl Titanium 4 NG**

Kempingový stůl nové generace se sklápňm podstavcem a elegantní rolovací stolní deskou beze škvír (Gapless Table Top). Špičkový design s úžasnou funkcí. Snadná a velmi rychlá montáž. Vysoká stabilita díky centrálním stabilizačním tyčím a plynule nastavitelným vyrovnáním úrovně. Koncové krytky nohou se širokou nosnou plochou. S praktickým plátěným obložím, včetně dvoukomorové tašky. Rozměry (š x h x v): 122 x 75 x 70 cm; Složený: 17 x 122 x 28 cm, hmotnost 7 kg.

zelený 601/033 109,90  
hnědý 601/034 109,90

30  
KG

zelený

hnědý

109,90

100  
KGWestfield  
OUTDOORS

16,95

5 let záruka!

**Stolička**

Malá, snadno složitelná stolička. Lze použít jako odkládací stolek nebo podnožku.

Barva: stříbrnošedá; materiál: 74 % PVC, 26 % PES polyester, nosnost až 100 kg; výška sedátka 44 cm; rozměry (š x h x v): 34 x 41 x 44 cm; složená stolička: 41 x 56 x 4 cm; hmotnost 0,9 kg.

650/002 16,95

## DOMETIC

### Chladicí a mrazicí boxy CoolFreeze

Tyto překvapivě lehké kompresorové chladicí boxy se ovládají stejně jednoduše jako termoelektrické boxy

- praktické úchyty pro snadné přenášení wechsel bereit
- super tenké - snadno skladovatelné
- silný výkon
- nejlepší vybavení
- normální a hluboké chlazení až -18 °C
- minimální spotřeba proudu
- připojení do 12, 24 a 100 – 240 V zásuvky
- včetně displeje
- 3úrovňový hlídač baterie
- vnitřní LED osvětlení
- kompaktní kompresor
- výkon 35 W

### bez obrázku:

#### Upevňovací kit na CF-16 und CF-26

Pro bezpečnou fixaci boxu ve vozidle.

33 410 55,-

**A++** od 469,-

CF 11

CF 16

CF 26



\* při vnitřní teplotě přístroje 5 °C a okolní teplotě 32 °C



	CF 11	CF 16	CF 26
<b>Objem:</b>	10,5 l	15 l	21,5 l
<b>Vnitřní výška:</b>	litrové vratné láhve	litrové vratné láhve	dvoulitrové vratné láhve
<b>Spotřeba proudu*</b>	0,61 A	0,44 A	0,67 A
<b>Rozměry (š x v x h):</b>	54 x 35,8 x 23,5 cm	55 x 36,7 x 26 cm	55 x 42,5 x 26 cm
<b>Hmotnost:</b>	8,5 kg	9,5 kg	10,5 kg
<b>Číslo:</b>	33 446	33 447	33 448
	469,-	499,-	569,-



529,-

### CoolFreeze Chladicí box CDF

Kompaktní tvar tohoto chladicího boxu využijete v jinak nepoužívaných meziprostorech uvnitř vozu. Pořádek uvnitř zajišťuje odnímatelná skládací mřížka, kterou lze použít vertikálně nebo horizontálně. Při vertikálním použití je možné skladovat i dvoulitrové vratné láhve nastojato. Box je možné zapojit do 12 a 24 V zásuvky.

#### Technické údaje:

Napájení 12, 24 Volt, objem 18 litrů, teplotní rozpětí +10 °C až -18 °C, výkon 35 W, spotřeba proudu při vnitřní teplotě přístroje 5 °C a okolní teplotě 32 °C 0,64 Ah/h, vnitřní výška na dvoulitrové vratné láhve, rozměry (š x v x h): 46,5 x 41,4 x 30 cm; hmotnost 11,5 kg.

33 393 529,-

### K zapojení do 230 V sítě

69,-



#### EPS-100

K bezproblémovému zapojení boxů CB 36, CB 40, CDF 18, MDC 64 und MDC 90 do 230 V sítě; taktované provedení s automatickým prioritním přepínáním v síti.

33 420 69,-

## ENGEL



605,-

### Little Engel MD-14-F

Tento chladicí box je ideálním společníkem těch, kdo si vždy a všude dají rádi zmrzlinu nebo ledově vychlazený nápoj.

#### Technické údaje:

Napětí 12 V, objem 14 l, teplotní rozmezí +5 °C – -18 °C, plynule regulovatelný, maximální pokles teploty během provozu 1 °C, výkon 32-W, rozměry (š x v x h): 42,2 x 39,5 x 28,4 cm, hmotnost 11,5 kg.

33 611 605,-

39,90



#### Engel HW1310

Pro provoz boxu Little Engel MD-14-F, CK 47 a CK-57 na 230 V síti, zatížitelnost 10 A.

33 614 39,90



### Izolační box Flip-Box®

Tyto izolační boxy jsou tím nejkvalitnějším ze sortimentu Flip-Box. S více než 25 a 39 litry disponují obzvláště velkým objemem. Díky extra stabilním stěnám (25 mm) a kloubům unesou až 25 kg zátěže. Dokonalá izolace zajistí ledový chlad chlazených nápojů přes 10 hodin. Vyztužení postranních stěn

a víka zajišťuje výbornou stabilitu a utěsnění. Proto jsou boxy Flip Box Premium a Flip Box Big ideálními transportními boxy i pro náročného uživatele. Stabilní a stohovatelné.



**Super cena!**  
od 24,95

#### Flip-Box® Premium

Objem 25 l; vnější rozměry: 420 x 420 x 240 mm; vnitřní rozměry: 370 x 370 x 185 mm; složený: 420 x 420 x 115 mm; hmotnost: 500 g  
430/118 24,95

#### Flip-Box® Big

Objem: 39 l; vnější rozměr: 600 x 400 x 250 mm; vnitřní rozměr: 550 x 350 x 200 mm; složený: 400 x 600 x 100 mm; hmotnost: 1,1 kg  
430/119 29,95

extra rychle složený

11,95



#### Flip-Box® Mini mit Tragegurte

Objem: 6,9 l; vnější rozměry: 294 x 244 x 155 mm; vnitřní rozměry: 264 x 210 x 125 mm; složený: 244 x 294 x 63 mm; hmotnost: 170 g  
430/115 11,95

ideální i na nošení turecké pizzy



10,95

#### Chladič láhví Flip-Cooler

- **výtečná izolace:** díky chladiči Flip-Cooler zůstanou studené nápoje studené a teplé teplé
- **vždy pasuje:** bílé víno, rosé nebo voda - Flip-Cooler vždy dokonale pasuje
- **dokonale chrání:** bez problémů pohlcuje nárazy a zajišťuje tak bezpečnou přepravu Vašich nápojů
- **jednoduše praktický:** velmi nízká hmotnost a pohodlné ucho na nošení Vám usnadňují přepravu láhvi
- **snadná údržba:** výtečná hygiena díky možnosti mytí v myčce
- **na cesty:** skvělý do auta nebo pro děti na školní výlety
- **na večeri:** dopřejte si vychlazené bílé víno na terase
- **jako dárkové balení:** efektně orosené láhve

Objem: 2,1 l; vnější rozměry: ø 125 x 395 mm; vnitřní rozměry: ø 92 x 321 mm; složený: 125 x 12 x 395 mm; hmotnost: 110 g 430/113 10,95

ideální pro venkovní použití

**ENGEL**

#### Chladič boxy Engel MT

Díky nejnovějším technologiím a kombinaci chlazení a mrazení máte takřka neomezené možnosti použití chladičích boxů při outdoorových aktivitách, a to i v tropických oblastech.

- automatická kontrola teploty
- vyndávací koš
- nejkvalitnější materiály
- dokonalé zpracování
- nejlepší chladičový výkon při nejnižší spotřebě proudu!

od 659,-

A+

- modely MT-17 a MT-27 mají plášť z ABS
- vybavené vibračními kompresory
- nehlukový provoz
- vhodné i pro solární pohon
- přípojovací napětí: 12/24/230 V
- maximální pokles teploty při provozu 1 °C
- spotřeba proudu: 0,54 A\*
- spotřeba energie (12 V): 32 W

\* při vnitřní teplotě přístroje 5 °C a okolní teplotě 32 °C  
\*\* podle dolního podstavce

	MT-17-F	MT-27-F
<b>objem:</b>	15 l	21 l
<b>teplotní rozmezí:</b>	+5°C – -18°C	+5°C – -10°C**
<b>rozměry (š x v x h):</b>	53,6 x 35,8 x 30,6 cm	53,8 x 44 x 30,6 cm
<b>hmotnost</b>	15 kg	17 kg
<b>číslo:</b>	33 620	33 622
	659,-	689,-

MT-27-F



MT-17-F





# DOMETIC

s funkcí

Softstart



včetně  
rozdělovače

integrované okno



včetně  
rozdělovače



**střešní otvor:** 40 x 70 cm  
**tloušťka střechy:** 25 – 60 mm  
**rozměry (d x š x v):** 78,7 x 56,2 x 22,5 cm  
**vhodný 12 V přípojovací paket:** DC-Kit 2, 3, 4

instalace

## Příslušenství: Adaptační rám Ducato

Speciálně vyvinutý k instalaci klimatizace na profilovanou střechu Fiatu Ducato. Rám vyrovnává střešní profily a vytváří tím optimální rovnou plochu k lepšímu utěsnění klimatizace.

72 855 65,-



65,-

## Dometic FreshJet 1100, 1700 & 2200 od 1.568,-

Nejmenší střešní klimatizace na trhu s ultra kompaktním tvarem dokáže klimatizovat vozy s délkou až 7 m. Dalšími výhodami jsou velmi nízký rozběhový proud FreshJetu 1100 a 1700 a a funkce Softstart u provedení 2200.

To znamená, že klimatizace kdekoli bez problémů naběhnou, i v kempech se slabým připojením. Klimatizace FreshJet 1700 a 2200 mají navíc i funkci vytápění. Pomocí volitelného přípojovacího paketu 12 V je možné je používat i za jízdy.

**střešní otvor:** 40 x 40 cm  
**tloušťka střechy:** 25 – 60 mm  
**rozměry (d x š x v):** 78,7 x 56,2 x 22,5 cm

**rozměry rozdělovače vzduchu (d x š x v):**  
47 x 55,5 x 4,5 cm

	FreshJet 1100	FreshJet 1700	FreshJet 2200
<b>doporučená délka vozidla:</b>	až 5 m	až 6 m	až 7 m
<b>chladicí výkon:</b>	1000 W 3400 Btuh	1700 W 5800 Btuh	2200 W 7500 Btuh
<b>topný výkon*:</b>	–	800 W	1200 W
<b>spotřeba:</b>	430 W	620 W	950 W
<b>odběr proudu při chlazení:</b>	2,0 A	2,7 A	4,1 A
<b>odběr proudu při vytápění:</b>	–	3,5 A	5,2 A
<b>hmotnost vč. rozdělovače vzduchu:</b>	22 kg	29 kg	32 kg
<b>vhodný přípojovací paket 12 V</b>	DC-Kit 1	DC-Kit 2/3	DC-Kit 2/3
<b>číslo:</b>	<b>72 803</b>	<b>72 804</b>	<b>72 805</b>
	<b>1.568,-</b>	<b>2.038,-</b>	<b>2.198,-</b>

## Dometic FreshLight

od 2.315,-

Jedinečná kombinace klimatizace a okna! Výsledkem je příjemná teplota na palubě a přirozené světlo zeshora. Ani topení není u klimatizace FreshLight problém, protože je vybavená energeticky účinným tepelným čerpadlem. Při chlazení a obzvlášť při vytápění je tak výjimečně výkonná i přesto, že spotřebovává méně energie než srovnatelné klimatizace. Dalšími výhodami jsou

snadné dálkové ovládání a 2 stmívatelná LED světla integrovaná v odvodu vzduchu. Dometic FreshLight je vhodný pro vozidla o délce až 6, resp. 7 m, pomocí volitelných přípojovacích paketů 12 V je možné používat oba modely i během jízdy.

s funkcí Softstart

	FreshLight 1600	FreshLight 2200
<b>chladicí výkon:</b>	1550 W 5300 Btuh	2200 W 7500 Btuh
<b>topný výkon*:</b>	2050 W	2700 W
<b>spotřeba:</b>	620 W	950 W
<b>odběr proudu při chlazení:</b>	2,7 A	4,1 A
<b>odběr proudu při vytápění:</b>	3,5 A	5,2 A
<b>hmotnost:</b>	40 kg	42 kg
<b>číslo:</b>	<b>72 811</b>	<b>72 810</b>
	<b>2.315,-</b>	<b>2.519,-</b>

\* max. topný výkon = výkon tepelného čerpadla, s klesající venkovní teplotou klesá i výkon tepelného čerpadla. Doporučujeme používat při venkových teplotách vyšších než +2 °C.

bez obrázku: přípojovací paket 12 V

### DC-Kit 1

Pro provoz klimatizace FreshJet 1100 za jízdy pomocí 1000 W obdélníkového měniče.

72 848 715,-

### DC-Kit 3

Pro provoz klimatizace FreshJet 1700 a 2200 během jízdy pomocí 1800 W sinusového měniče s přídatnou zásuvkou 230 V na další spotřebiče do 1500 W.

72 859 1.695,-

připojení

### DC-Kit 2

Pro provoz klimatizace FreshJet 1700 a 2200 během jízdy pomocí 1600 W obdélníkového měniče.

72 857 935,-

### DC-Kit 4

Pro provoz klimatizace FreshJet 3200 během jízdy pomocí 2300 W sinusového měniče s přídatnou 230 V zásuvkou na další spotřebiče do 1500 W.

72 858 2.319,-

229,-



### Příslušenství Rozdělovač vzduchu

Rozdělovač má 2 samostatně nastavitelné odvody vzduchu vpředu a zadu, a osvětlení LED pro příjemnou atmosféru.

Rozměry (d x š x v): 67 x 52,3 x 4,6 cm.

barva	číslo	
šedá	72 838	229,-
krémová	72 839	229,-

40,95



### Těsnící rám Aventa

Doporučená montáž do střešního výřezu 40 x 40 cm, např. u existujícího střešního otvoru.

72 844 40,95



37,95

### Sada vzduchových filtrů

Dvoudílná. 72 843 37,95

### bez obrázku: 12 V adaptér

K připojení LED světla rozdělovače vzduchu do 12 V palubní sítě.

72 847 37,95



od 1.767,-

## Truma Aventa

- jednoduchá a rychlá montáž
- úsporná
- vysoký výkon
- silný chladicí výkon
- Aventa comfort vybavená úsporným tepelným čerpadlem pro přechodná roční období
- zvlhčuje vzduch
- pročišťuje vzduch
- integrovaný Sleep-Modus s nižším počtem otáček
- nastavitelné odvody vzduchu
- rozdělovač vzduchu (není součástí balení) ve dvou barevných variantách s obzvlášť plochým tvarem a integrovaným stmívatelným LED osvětlením pro příjemnou atmosféru
- dálkové infračervené ovládání
- lze ovládat pomocí ovladače CP plus (není součástí balení)

Exkluzivně  
u Vašeho  
prodejce  
Truma



Rozdělovač vzduchu  
nutno objednat zvlášť!

**Avento eco** pro vozy s délkou do 6 m

**Avento comfort** pro vozy s délkou do 7,5 m

**Rozdělovač vzduchu je nutné objednat zvlášť!**



### Digitální ovladač Truma CP plus

Klimatizaci Aventa eco a Aventa comfort je možné ovládat pomocí ovladače CP plus a iNet Boxu prostřednictvím aplikace Truma (č. 309/452 a 309/453).

Videonávody k použití digitálního ovladače CP plus najdete v aplikaci Truma - více informací na [www.truma.com/de/de/inet/](http://www.truma.com/de/de/inet/).

provozní napětí: 230 Volt  
střešní výřez: 40 x 40 cm  
rozměry (d x š x v): 100,8 x 66 x 24,8 cm

	Aventa eco	Aventa comfort
chladicí výkon	1700 W	2400 W
topný výkon	–	1700 W
odběr proudu při chlazení	2,8 A	4,2 A
odběr proudu při vytápění	–	3,7 A
hmotnost	28 kg	33 kg
číslo	72 835 1.767,-	72 837 1.939,-

489,95

279,-



chlazení



vytápění



Se systémem Truma iNet máte vše pevně v rukou!

## Ovladač Truma CP plus iNet ready

Díky pohodlné aplikaci Truma a systému Truma iNet můžete klimatizaci Vašeho obytného vozu ovládat jednoduše kdykoli a odkudkoli. Centrální ovládací jednotkou a rozhraním pro přístroje Truma je Truma iNet Box

### Inteligentní dálkové ovládání a kontrola klimatizačních systémů Truma přes aplikaci.

- pohodlné dálkové ovládání přístrojů Truma pomocí aplikace
- plná kontrola díky informacím o stavu přístrojů a poplašným hlášením
- automatický přepínač z SMS na Bluetooth v dosahu
- snadná instalace a rozšíření
- funkce aktualizací pro snadný provoz i v budoucnu

Další délky kabelů najdete v hlavním katalogu na straně 419.



### Příslušenství iNet System

K připojení 2 zařízení iNet

Ovladač CP plus	309/452	279,-	TIN rozdělovač	309/455	11,50
iNet Box	309/453	489,95	Kabel TIN-Bus 3 m	309/139	9,95



## Otočná jednotka vč. HDTV satelitního přijímače UFS 946/CI+

**KATHREIN**

### CAP 620/730/920

Snadná instalace díky velmi přehlednému menu.

- senzor na dálkové ovládání nastavení UFS 946/CI+
- Sky/HD+ Ready díky rozhraní CI+
- streamování na mobilních zařízeních (chytré telefony, tablety) s UFZ 131 (volitelně)

### Přijímač HDTVUFS 946/CI+

Součástí balení CAP 620, 730 a 920

**od 1.699,-**

Podrobné informace k těmto produktům a další TV systémy najdete v hlavním katalogu od strany 741.



	popis	číslo	
CAP 620	MobiSet 2 TWIN – otočná jednotka s plochou anténou BAS 66 (Twin) a HDTV přijímačem S 946/CI+	323/004	1.799,-
CAP 730	MobiSet 3 TWIN – otočná jednotka se 60 cm satelitní anténou (Twin) a HDTV přijímačem UFS 946/CI+	323/072	1.699,-
CAP 920	MobiSet 4 TWIN – otočná jednotka se 75 cm satelitní anténou (Twin) a HDTV přijímačem UFS 946/CI+	323/006	2.849,-



Vnější jednotka CAP 620/650  
vč. otočné jednotky HDP 650



Vnější jednotka CAP 730/750  
vč. otočné jednotky HDP 750



Vnější jednotka CAP 920/950  
vč. otočné jednotky HDP 950

# Dobře se bavte!

**B****od 2.409,-**

## Inovativní TV systém pro karavany „One-Cable-Solution“

### „One-Cable-Solution“ od firmy Kathrein a alphasatronics

TV systém pro karavany se skládá z plně automatické CAP otočné jednotky od firmy Kathrein a TV zařízení od alphasatronics. Ovládání probíhá kompletně přes TV zařízení a není potřeba zapojovat žádný další ovladač nebo přijímač. Tím pádem jsou pro příjem televizního a rozhlasového signálu v karavanu potřeba jen dva komponenty (otočná a TV zařízení). Pomocí jediného koaxiálního kabelu je ovládána otočná jednotka a zároveň předáván satelitní signál TV zařízení.

### Otočná jednotka HDP 650

vč. alfatronického TV zařízení 19"/22"

- ovládání otočného zařízení přímo prostřednictvím TV přístroje
- není potřeba žádný další ovladač
- pouze jedno dálkové ovládání
- pouze jeden koaxiální kabel mezi TV a otočnou jednotkou - "One-Cable-Solution"
- streamování televizních a rozhlasových programů na mobilních zařízeních (chytré telefony, tablety) pomocí UFZ 131 (volitelně)

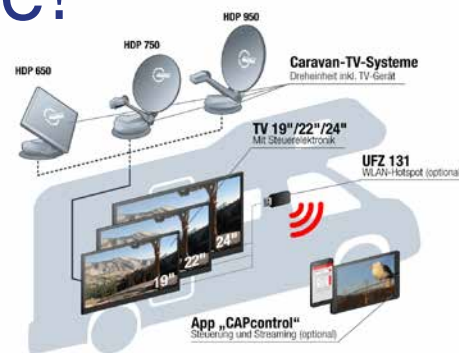

### Legenda:

D = DVD-Player, S = Triple Tuner,  
B = Bluetooth, K = ovládání Kathrein  
I = Smart-TV

Bližší informace k TV přístrojům alphasatronics najdete na [www.alphasatronics.de](http://www.alphasatronics.de)

název	popis	číslo	
<b>HDP 650 + 19" TV</b>			
Caravan-TV-System 1	HDP 650 a SL-19DSB-K	323/090	2.409,-
Caravan-TV-System 16	HDP 650 a SL-19DSB-IK SMART-TV	323/090-1	2.479,-
<b>HDP 650 + 22" TV</b>			
Caravan-TV-System 2	HDP 650 a SL-22DSB-K	323/091	2.449,-
Caravan-TV-System 3	HDP 650 a SL-22DSB-IK SMART-TV	323/091-1	2.519,-

One-Cable-Solution



### Rozměry TV přístrojů (š x v x h v mm; bez podstavce):

- 19": 438 x 275 x 50
- 22": 503 x 312 x 52



**MEGASAT**  
Brillantes Fernsehen**dosah přijímače  
Countryman GPS**  
● Astra ● Hotbird**999,-****Megasat Countryman GPS**

Ploché, plně automatické satelitní zařízení je vhodné pro použití doma i na cestách. Pomocí integrovaného GPS modulu se zaměří na satelit, přičemž funkce Auto Skew koriguje posun polarizace LNB otáčením přijímací jednotky a nabízí tak nejlepší možný signál ve všech koutech Evropy, i v okrajových oblastech signálu. Díky ploché konstrukci je toto velmi kompaktní a lehké zařízení snadno polohovatelné na obytných vozech. Ovladač je předprogramovaný na 10 satelitů (Astra 1, Astra 2, Astra 3, Astra 4, Hotbird, Thor, Atlantic Bird 3, Hispasat, Türksat, Eutelsat 9A).

**Technické údaje:**

Neomezený úhel vyhledávání (360°); elevace 15° - 90°; naklonění (Skew) -60° - +60°; plně automatické vyhledání satelitu za cca 1 - 2 min; provozní napětí 12 - 24 V; spotřeba proudu ve vyhledávacím módu max. 30 W; provozní teplota -30 - +60 °C; rozměry (d x š x v): 45,4 x 31,6 x 18,8 cm; hmotnost 10,1 kg.

**Balení obsahuje:**

vnější jednotku s přípojovacím kabelem, ovladač, 12 m koaxiální kabel na přijímač a ovladač, podložku, transportní kufřík, montážní desku, střešní vedení, držák na ovladač, montážní příslušenství.

72 220

999,-

**64,90****Napájení 230 V**

Aby bylo možné zařízení použít v obytném voze, zahradním domku nebo kdekoli jinde, kde není k dispozici napětí 12 V.

72 221

64,90

**Zapojíte - a je to!****dosah přijímače  
Satmaster Portable**  
● Astra ● Hotbird**849,-****Megasat Satmaster Portable Dome**

Plně automatické mobilní twin zařízení lze díky kompaktnímu provedení umístit téměř kamkoli s volným výhledem na satelity. Stromy a další překážky zvládne přístroj bez problémů obejít. K zapojení stačí pouze jeden kabel, po stisknutí tlačítka vyhledá automaticky během 1-2 minut vhodné satelity. Zařízení je spolu s parabolickým zrcadlem optimálně chráněno proti vnějším poškozením a nepříznivému počasí díky elegantnímu plastovému poklopu. Ovladač je předprogramovaný na satelity Astra 1, Astra 2, Astra 3, Astra 4, Hotbird, Eutelsat 5, Eutelsat 9A, Thor, Hispasat a Türksat.

**Technické údaje:**

Univerzální Twin-LNB; úhel vyhledávání: 360°; zesilovač antény 32 dBi; elevace/úhel náklonu: 0° - 65°; azimut / úhel vyhledávání: 360° ±10°; provozní teplota: -20 - +60 °C; provozní napětí 12 / 24 V; rozměry (š x v x h): vnější jednotka: 45 x 44 x 45 cm; hmotnost vnější jednotky: 7 kg; rozměry ovladače (š x v x h): 19,5 x 6 x 13 cm; hmotnost ovladače: 400 g

**Balení obsahuje:**

vnější jednotku se 2 přípojovacími kabely (délka 2 x 10 m); ovladač; spojovací kabel na ovladač a přijímač (délka 1 m)

72 259

849,-

**49,90****Napájení 230 V**

Aby bylo možné zařízení použít v obytném voze, zahradním domku nebo kdekoli jinde, kde není k dispozici napětí 12 V.

72 254

49,90

**MEGASAT**  
Brillantes Fernsehen**1.199,-****dosah přijímače**  
● Astra ● Hotbirdvždy správně  
zaměřený

cca 16 cm

**Megasat Caravanman Kompakt**

Caravanman Kompakt je ideální pro obytné vozy nebo karavany s omezenou velikostí plochy pro montáž. I přes malé zrcadlo najde anténa s malým rozsahem otáčení pouze 61 cm na každém parkovišti satelitní signál, a to i v okrajových částech Evropy. Caravanman Kompakt je předprogramovaný na následující satelity: Astra 1, Astra 2, Astra 3, Hotbird, Thor, Hispasat a Türksat. Se svou výškou pouhých 16 cm patří k nejnižším komponentům na střeše.

**Technické údaje:**

velikost zrcadla (š x v): 46 x 32 cm; univerzální LNB; frekvenční rozsah: 10,7 - 12,75 GHz; úhel vyhledávání: 360°; zaměření během 1 - 2 min; rozměry (d x š x v): 48 x 46 x 16 cm; hmotnost: 7 kg

**Balení obsahuje:**

Vnější jednotku s přípojovacím kabelem; rozměry ovladače (š x v x h): 20 x 4,5 x 13,4 cm

Single

72 218

1.199,-

**Cytrac<sup>DX</sup>**

3 roky záruka

**Kompaktní, moderní a s obřím dosahem**

- nejnovější technologie pro ještě větší dosah antény
- malá kompaktní anténa, která na střeše zabere minimum místa
- snadná, lehká, s intuitivním ovládáním
- plně automatické zaměření a nalezení satelitu
- technologie LEM: zkrácení času vyhledávání (anténa prohledává naposledy nastavený úhel náklonu)
- při nastartování vozu se zatáhne
- automatická změna satelitu např. z Astru 1 na Hotbird při přepínání programů
- výška cca 14 cm
- hmotnost vnější jednotky: cca 16 kg, montážní materiál a příslušenství: cca 2 kg
- výroba certifikovaná dle ISO 9001
- kvalitní zpracování z robustních materiálů
- 3 roky záruka a spolehlivý servis

**Balení obsahuje:**

- vnější jednotku 12/24 V ovládanou pomocí motoru, komplet s anténovým zrcadlem a nehlukým LNB
- montážní materiál, návod k použití a připojovací kabel

Technické změny vyhrazeny.

**Patentovaná technologie antény**

Střed antény Cytrac<sup>DX</sup> je tvořen 1016 kopulovými anténkami, které jsou seřazené jako pláštve. Přísně oddělené vedení mezi oběma polarizačními rovinami redukuje přeslechy a zajišťuje tak dosud neznámou čistotu signálu, která je obzvlášť poznat při sledování programů v HD.

Kumulace signálu probíhá za použití nejmodernějších matematických výpočetních mezod a zajišťuje tak obrovský dosah přijímače.

patentové číslo:  
EP 2359434



základní verze

tenHaaf<sup>®</sup>  
Innovative Mobile Technology

**dosah přijímače Cytrac<sup>DX</sup>**

- Astra 1
- Hotbird

(Některé programy mají omezenější dosah. Za skutečný dosah odpovídají výlučně provozovatelé satelitů).

**CARO<sup>+</sup> série****Elegantní a extrémně plochá technologie**

- plně automatické zaměření a nalezení satelitu
- automatické zasunutí při nastartování vozu
- automatická změna satelitu
- konstrukce odolná proti počasí, i kroupám
- výška cca 14 cm
- hmotnost vnější jednotky cca 15 kg, montážní materiál a příslušenství cca 2 kg
- QM certifikace dle ISO 9001
- 3 roky záruka a spolehlivý servis

**Dosah přijímače CARO<sup>+</sup>**

- Astra 1
- Hotbird

(některé programy mají menší dosah. Za skutečný dosah satelitů jsou výlučně odpovědní jejich provozovatelé.)

od 1.990,-

bez  
přijímače**Cytrac<sup>DX</sup> Vision****Základní verze**

Plně automatické satelitní zařízení bez přijímače. Speciálně pro cestovatele, kteří potřebují jen jedno satelitní zařízení.

LNB	číslo	
Single	71 320	1.990,-
Twin	71 321	2.160,-

1.990,-

Top

vč. HD  
přijímače Europe

Informace k přijímači najdete na straně 759 hlavního katalogu.

**CARO<sup>+</sup> HDTV Single****Top verze**

Plně automatické satelitní zařízení vč. přijímače HD Europe. Pro cestovatele, kteří chtějí integrovaný HD ovládací přijímač se super snadným ovládáním a luxusním vybavením - přijímá všechny bezplatné HD kanály jako ARD HD a ZDF HD.

LNB: single. **72 446 1.990,-**



## EasySat

Satelitní zařízení s automatickým zaměřováním. Se satelitem EasySat začíná televizní zábava doslova stisknutím tlačítka. Zařízení stačí pouze zaponout pomocí ovladače s jedním tlačítkem, a už automaticky, rychle a spolehlivě zaměřuje programy na přednastavených satelitech. Protože pracuje nezávisle na přijímači, je možné k němu připojit jakýkoli digitální nebo HDTV přijímač. 45 cm zrcadlo zajišťuje skvělý příjem téměř v celé Evropě. Vedle obzvlášť snadného ovládání se vyznačuje také kompaktním provedením a tudíž nejmenšími možnými rozměry a minimální hmotností.

### Vlastnosti:

Vyhledávání ovládané mikroprocesorem, plně automatické zaměřování bez seřizování a polohování, automatické zasunutí antény při nastartování motoru, robustní vnější jednotka s nerezových materiálů (hliník, V2A, dvojnásobná ochrana proti přetížení, provozní napětí 12 V,

# 1.299,-



vypnutý nespotřebává proud, bezproblémová montáž, univerzální LNB s hladinou hluku 0,3 dB, 2 roky záruka funkčnosti, výška 15,5 cm, hmotnost 6,5 kg.

72 455 1.299,-



# CRYSTOP



**dosah přijímače EasySat**

● Astra 1 digital

## MAXVIEW VuQUBE II



# 999,-



## Maxview VuQube Auto II

Plně automatický VuQube Auto II je nezávislý na přijímači a zaujme svým neobvyklým designem, nízkou hmotností a kompaktním provedením. Stačí zmáčknout tlačítko a během 60 - 90 sekund zaměří satelit. Vyhledávaný satelit si pohodlně nastavíte pomocí externího ovladače zevnitř vozu. O vše ostatní se postará zařízení. Protože vyhledávání satelitů neprobíhá podle určité frekvence, ale zařízení vyhledává přímo konkrétní satelit, nepotřebuje VuQube Auto II žádné aktualizace softwaru! Má přednastavené satelity Astra 1, Astra 2, Astra 3 a Hotbird. S výkonným Cassegrainovým zrcadlem o průměru 38,5 cm a subreflektorem speciálně vyvinutým pro tuto satelitní anténu, odpovídá síla přijímání zhruba ploché anténě. Poskytuje bezvadný obraz v sousedních zemích a Velké Británii. Navíc díky twinovému LNB umožňuje zapojení druhého nezávislého přijímače. Případné nerovnosti podloží VuQubeAuto II automaticky vyrovnává, mimoto je možné jej převážet v jakékoli poloze.

S volitelnou sadou pro upevnění na střechu (číslo 72 319) je možné zařízení také pevně namontovat na střechu vozidla.

### Technické údaje:

Twin Universal LNB; napětí: 12 Volt; provozní odběr proudu 0,6 A, otočný úhel 380°; rozměry (š x v x h): 49 x 34 x 43 cm; hmotnost vnější jednotky 3,5 kg; rozměry ovladače (š x v x h): 13 x 3 x 8,5 cm

### Balení obsahuje:

- 0,7 m a 10 m koaxiální kabel
- ovladač
- síťový adaptér 230 V
- připojovací kabel (se zástrčkou) 12 V

72 318 999,-

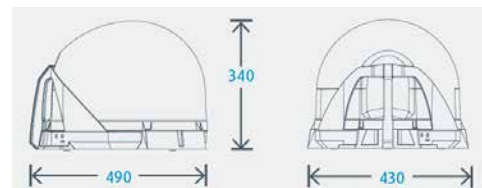

**Dosah VuQube Auto II**

● Astra 1 ● Hotbird

# 39,90



## Sada pro upevnění na střechu

K pevné instalaci VuQube Auto II na střechu obytného vozu nebo karavanu.

72 319

39,90



## alphatronics SL-Linie Individual

SL-Linie je dostupná s velikostí obrazovky 19", 22", 24" a 32" v antracitové (do 24"), resp. černé (32") barvě. Pomocí DVB-S2 tuneru je možné satelitní zařízení napojit přímo na televizi a přijímat digitální programy v nejvyšší kvalitě. Navíc Triple-Tuner disponuje tunerem DVB-T2, který splňuje nové standardy H.265 pro příjem Pay-TV a CI+ slotem. Pomocí Triple-Tuneru alphatronics ušetříte nejen přídatná koncová zařízení, ale i jejich spotřebu elektřiny. Integrovaný DVD přehrávač (DVD se vkládá z pravé strany, ovládání nahoře. u 19", resp. na pravé straně od 22"), který šetří místem, a USB port jsou rovněž součástí výrobku.

Výbornou vlastností SL-Linie je jedinečná vylepšená kvalita zvuku - integrovaný systém alphatronicsAudio+ zajišťuje jasný a silný zvuk. Součástí je také alphatronicsSound Bluetooth modul, který umožňuje bezdrátové připojení reproduktorů z produktové linie alphatronicsSound. Všechny modely SL-Linie poskytují perfektní zobrazení ze všech úhlů díky širokoúhlému LED displeji alphatronicsView. DE/ENG uživatelské prostředí ve všech televizích z tohoto katalogu.

### Vlastnosti:

Napětí 12/230 V, Full-HD (od 22"), 16,7 mil. barev, PAL/SECAM, videotext, 4 režimy zobrazení/ 5 zvukových režimů, Sleep-Timer, přehrávání DVD, CD, VCD, DVD-R, DVD-RW, DivX, MP3, JPEG, vypínač.

## alphatronics R-Linie

### Multitalent mezi mobilními televizemi.

Mezi jeho přednosti patří alphatronicsSound - Bluetooth modul, širokoúhlý LED displej alphatronicsView a dokonalý obraz ze všech pozorovacích úhlů. Na ovládacím panelu je také příprava pro Mobile Home Automation System, který v budoucnosti mj. umožní ovládání přes aplikaci v chytrém telefonu. Modely R-Linie mají integrovaný Triple Tuner (který se skládá z tuneru DVB-T2 podle nového standardu H.265, tuner DVB-S2 a DVB-C) s CI+ slotem na PayT. V. R-Linie má také DVD přehrávač (vkládání z pravé strany, ovládání zeshora).

### Vlastnosti:

Napětí 12, 230 V, 22" varianta Full HD, 16,7 mil. barev, PAL/SECAM, videotext, 4 režimy zobrazení/ 5 zvukových režimů, Sleep-Timer, přehrávání DVD, VCD, DVD, DVD-R, DVD-RW, DivX, MP3, JPEG, vypínač, funkce PVR možná přes aktualizaci softwaru.

### Vstupy/výstupy:

Anténa, Cinch Audio/Video, Scart, 2 x HDMI, PC Audio In, YPbPr port, port na sluchátka, USB port, Common Interface (CI+).



# od 459,-



**Formát obrazovky:** 16:9 LED

**Kontrast:** 1000:1

**Pozorovací úhel:** 178° H, 178° V

**Hudební výkon:** 2 x 5 W

**Výkon v režimu StandBy:** < 0,5 W

	SL-19 DSB	SL-22 DSB
<b>úhlopříčka</b>	19" (47 cm)	22" (55 cm)
<b>rozlišení</b>	1366 x 768 Pixel	1920 x 1080 Pixel
<b>jas</b>	300 cd/m <sup>2</sup>	350 cd/m <sup>2</sup>
<b>maximální výkon</b>	19 W	23 W
<b>rozměry bez podstavce</b>	š 43,8 x v 27,5 x h 5 cm	š 50,3 x v 31,2 x h 5,2 cm
<b>hmotnost</b>	2,6 kg	3,4 kg
<b>číslo</b>	<b>70 201</b>	<b>70 202</b>
	<b>459,-</b>	<b>499,-</b>



# od 449,-



**Formát obrazovky:** 16:9 LED

**Pozorovací úhel:** 178° H, 178° V

**Hudební výkon:** 2 x 5 W

**Výkon v režimu Standby:** < 0,5 W

	R-19 DSB	R-22 DSB
<b>úhlopříčka</b>	19" (47 cm)	22" (55 cm)
<b>rozlišení</b>	1366 x 768 Pixel	1920 x 1080 Pixel
<b>jas</b>	300 cd/m <sup>2</sup>	350 cd/m <sup>2</sup>
<b>kontrast</b>	3000:1	1000:1
<b>maximální výkon</b>	19 W	23 W
<b>rozměry bez podstavce</b>	š 46,6 x v 30,5 x h 4,5 cm	š 53,5 x v 34,9 x h 4,6 cm
<b>hmotnost</b>	3,4 kg	3,9 kg
<b>číslo</b>	<b>70 267</b>	<b>70 268</b>
	<b>449,-</b>	<b>489,-</b>



## Plochá televize TFT-LED Reflexion LED 4 in 1

Televize TFT-LED je vybavená 4 digitálními tunery (DVB-S, DVB-S2, DVB-T, DVB-C) a mnoha porty jako např. HDMI, USB a Scart. Kromě toho má také rozhraní CI+ pro příjem HDTV a HD+ vysílání a integrované zakódované televizní programy (CI modul a karty nejsou součástí balení). Součástí balení je pasivní DVB-T anténa, dálkové ovládání, napájení a 12V adaptér.

### Vlastnosti:

Napětí 12/230 V; 16,7 mil. barev, Color-videosystem PAL/SECAM, reakční čas 8 ms, videotext 1000 stran; přehrávání MPEG1, MPEG2, MPEG4, MP3, WMA, AAC, BMP, JPEG, PNG.

### Vstupy/výstupy:

Anténa, YPbPr, Scart, PC In, PC-Audio In, HDMI, USB, sluchátka, koaxiální výstup, CI+ (Common Interface).

**Formát obrazovky:** 16:9 LED

**Hudební výkon:** 2 x 3 W

**Maximální výkon:** 36 W

**Výkon v režimu Standby:** < 0,5 W



**A**

od **339,-**

	LED19 4 in 1	LED22 4 in 1
<b>úhlopříčka</b>	18,5" (47 cm)	21,6" (55 cm)
<b>rozlíšení</b>	1366 x 768 Pixel	1920 x 1080 Pixel
<b>jas</b>	185 cd/m <sup>2</sup>	200 cd/m <sup>2</sup>
<b>kontrast</b>	500:1	600:1
<b>pozorovací úhel</b>	90° H, 65° V	170° H, 160° V
<b>rozměry bez podstavce</b>	š 44,5 x v 27 x h 4,5 cm	š 51 x v 31,1 x h 5 cm
<b>hmotnost</b>	2,0 kg	3,2 kg
<b>číslo</b>	<b>70 002</b>	<b>70 003</b>
	<b>339,-</b>	<b>389,-</b>

**A**



**Formát obrazovky:** 16:9 LED

**Jas:** 250 cd/m<sup>2</sup>

**Kontrast:** 1000:1

**Pozorovací úhel:** 170° H, 160° V

**Hudební výkon:** 2 x 3 W

**Maximální výkon:** 23 W

**Výkon v režimu Standby:** < 0,5 W

od **329,-**



**MEGASAT**  
Brilliantes Fernsehen

## TFT-LED-DVD Kombinace Royal Line

V energeticky úsporné sérii Royal Line se snoubí moderní design se špičkovou kvalitou: zobrazení je skutečně vynikající díky LED displeji pixelové třídy 1. Televize jsou speciálně určené pro použití ve voze - zvláštní vnitřní konstrukce chrání komponenty před otřesy během jízdy. Triple-Tuner s DVB-T2 tunerem (H.264 a H.265) zajišťuje digitální TV vysílání v různých evropských zemích. DVD přehrávač na pouštění vlastních filmů je standardně integrovaný (vkládání disku a ovládání na pravé straně) a umožňuje přehrávání všech běžných formátů. Součástí balení je dálkové ovládání, baterie, YUV a AV adaptér, 12 V KFZ adaptér a napájení 230 V.

### Vlastnosti:

Napětí 12, 230 V; podporované formáty: MP2, MPEG 1-4, VOB, AVI, XVID, JPEG, MP3, AC3, PCM, LPCM, OGG, DVD-R/-RW/+R/+RW, VCD, CD/-R/-RW, vypínač.

### Vstupy/výstupy:

Anténa, VGA, PC Audio In, HDMI In, CVBS mini In (Video, Audio L/R), YPbPr mini In (RGB+L/R), Kopfhörer, Audio Out digital koaxial, USB 2.0 (Mediaplayer/Softwareupgrade), Scart, Common Interface (CI+).

	RL 19	RL 22
<b>úhlopříčka</b>	18,5" (47 cm)	21,5" (54,6 cm)
<b>rozlíšení</b>	1366 x 768 Pixel	1920 x 1080 Pixel
<b>rozměry bez podstavce</b>	B 44,7 x H 27 x T 4 cm	B 51,3 x H 30,8 x T 4 cm
<b>hmotnost</b>	2,5 kg	3,3 kg
<b>číslo</b>	<b>70 045</b>	<b>70 046</b>
	<b>329,-</b>	<b>399,-</b>

## Plánování trasy

Cesta je cíl - zažívat dobrodružství je smyslem dovolené. Ale bezcílné bloudění v cizím prostředí s tím rozhodně nemá nic společného!

Moderní navigační systémy se spolehlivě postarají o plánování cesty a navíc poskytují velké množství dalších užitečných informací - například o kempech, možnostech nakupování nebo pamětihodnostech. Se systémem ušitým na míru cestování v obytných vozech si můžete dovolenou užít zcela bez starostí.



### Dobrý výhled...

Kombinace přehledné, pro obytné vozy speciálně určené navigace a kvalitní zadní kamery Vás beze stresu pomůže dopravit k Vašemu cíli. Neustálé hledání v mapě a hektické hledání ukazatelů již patří minulosti. Asistent jízdních pruhů, zadání relevantních údajů o vozidle a v neposlední řadě systémem nabízená parkovací místa a údaje o kempech velmi usnadňují orientaci v cizím prostředí. Na místě si pak ještě můžete prohlédnout blízké zajímavosti (POI), které Vám systém navrhne. Jedním stisknutím tak během cesty zjistíte, jaká muzea, restaurace a památky můžete navštívit. Navigační přístroje dávno přestaly být doménou technicky zdatných uživatelů a jsou tak opravdovým pomocníkem pro všechny cestovatele. Stále populárnějšími se stávají vestavěné navigace s velkými obrazovkami, které pasují na palubní desku vozidla. Na trhu je velké množství navigačních přístrojů s různými úrovněmi výbavy.

### .. i pohled dozadu

Dobrý navigační systém bude ještě lepší ve spojení s kvalitní zadní kamerou. Navigační systémy zpravidla disponují vstupem pro video, ke kterému se zadní kamera dá bez problémů připojit. I zde pak bodují navigační systémy s velkými obrazovkami, protože zobrazení je natolik velké, že v něm dobře rozeznáte i úzké předměty, jako například sloupky. Klíčovou součástí zadního kamerového systému je malá kamera umístěná vysoko na zadní straně vozu. Do tohoto systému se vyplatí investovat, protože pouze kamera se správným záběrem dokáže na displeji zobrazit odpovídající obraz. Zadní kamery je dnes již možné pořídit poměrně levně, ale kvalitní barevná kamera stále něco stojí. V každém případě by kamera měla mít extrémně fotosenzitivní CCD senzor, aby zobrazovala kvalitní snímky i při špatném osvětlení. Kromě toho existuje ještě celá řada dalších užitečných funkcí, například ochrana kamerové čočky proti nárazu, LED lampičky, které za tmy osvětlují zorné pole, nebo sluneční clona, která zabraňuje, aby nízko stojící slunce oslňovalo objektiv. Tyto vymoženosti samozřejmě stojí peníze, ale ve finále rozhodují o tom, zda budeme mít v kabině řidiče kvalitní a vypovídající obrázek o situaci za vozidlem nebo ne.





229,-

### Barevná kamera s brzdovým světlem ESX VNA-RCAM-Ducato

K montáži na vozy Fiat Ducato od data výroby 07/2006 určená širokouhlá kamera, která je s úhlem 150° optimální pro umístění na vůz. 20 m dlouhé přípojovací vedení je vhodné pro Moniceiver a navigace s kamerovým vstupem Cinch.

Napětí: 12 V; odběr proudu: < 0,5 W, obrazový senzor: 1/4" CMOS; diagonální pozorovací úhel: 150°; rozlišení: 640 x 480 Pixel; provozní teplota: -20 až +70 °C; barva pláště: černá.

82 591 229,-

kompletní paket 1.199,-

VNA-DAB-ANT2  
číslo 82 589VNA-RCAM-Ducato  
číslo 82 591

### Navigační sada ESX Vision VNA-F DUCATO

Osvědčený navigační systém ESX Vision VNC711 FI-Ducato DAB+ (číslo 82 588) je k dostání i jako kompletní balíček se širokouhlou kamerou vč. konzole brzdových světel VNA-RCAM-Ducato (číslo 82 591). Aktivní anténa DAB+ VNA-DAB-ANT2 (číslo 82 589) je rovněž součástí balíčku.

82 598 1.199,-

129,-



### DAB/Analogová anténa VNA-KT-ANT3

Flexibilní kloubová anténa k montáži na střechu nebo karoserii přijímá jak analogové (AM/FM), - tak digitální (DAB+) rádiové signály. Skládá se z opláštěného optického kabelu o délce 23 cm a aktivní výhybky; délka přípojovacího kabelu 2,5 m.

82 602 129,-

## Tipps & Tricks

### Navigační systém pro obytné vozy

Navigační systémy, ať již pevné nebo mobilní, vždy podléhají požadavkům svých uživatelů. Existuje celá řada přístrojů, které se navzájem liší nabídkou funkcí, kvalitou GPS přijímače nebo i zobrazením cesty a dalších informací na displeji.

Proto nelze říci, že by některý z navigačních přístrojů byl vyloženě "dokonalý." Důležité je, abyste vybrali takový navigační systém, který bude přesně odpovídat Vaším požadavkům a možnostem Vašeho vozidla.

!Pozor, všechna elektronická zařízení, navigace a displeje v tomto katalogu mají jen ENG / DE uživatelské rozhraní !



999,-

vždy na správné cestě



### Navigační systém ESX Vision

- 100 % přesný, nejsou potřeba žádné clony
- snadná instalace díky kabelovým zástrčkám specifickým pro jednotlivé vozy
- zapnutí bez zapalování je možné (až 30 minut)
- 10 profilů s nastavitelnými parametry vozu
- mapový materiál 46 evropských zemí
- záruka nejaktuálnější mapy do 30 dní po aktivaci
- více než 3,3 mil. POI (vč. cca 60.000 kempingových)
- cestou nachází POI (places of interest)

- zadání GPS souřadnic cíle
- Bluetooth reproduktor a audiostreaming (A2DP)
- funkce Dual-Zone
- dálkové ovládání
- správce souborů
- 4 GB interní kapacita (VNC711)
- přímé zapojení iPhone®/iPod® přes USB s funkcí nabíjení
- připravený na dálkové ovládání na volant u a DVB-T

Double DIN, 7" (17,8 cm) Touchscreen; rozlišení: 800 x 480 Pixel; kombinovaný regulátor; RDS-Radio-zesilovač: max. 4 x 50 W; DSP Equalizer; 5.1 Surround-Sound; Bluetooth 3.0; ovládání přes iPhone/iPad; 800 MHz CPU; 2 x USB port; 2 x A/V výstup vzadu; A/V vstup vzadu; 2 x manuálně zapínatelné vstupy pro kameru (Cinch)

VNC711 82 588 999,-

### Navigační systém ESX Vision VNC720 FI-Ducato

Ve srovnání s předchozími modely nabízí tato verze rychlejší procesor, vylepšenou strukturu menu a složek a dále hlasové ovládání a audioprocessor DSP s 10pásmovým ekvalizérem. Operační systém založený na Microsoft Windows CE 6 nabízí možnost zrcadlit přes E-Link povrch mobilního telefonu s OS Android a umožňuje rychlé nabíjení přes USB s nabíjecím proudem až 2,1 A. VNC720 je k dostání ve variantě s externím tunerem DAB+ (vč. posuvné antény DAB+) pro příjem digitálního rádiového signálu nebo bez něj. Vedle podpory analogového dálkového ovládání na volant je možné na displeji zobrazit i informace palubního počítače Fiatu Ducato typu 290.

od 999,-



	číslo	
VNC720 FI-Ducato	82 579	999,-
VNC720 FI-Ducato DAB+	82 577	1.099,-



## Navigační systém Blaupunkt Atlantis 945

Díky speciálnímu sklu s vysokým leskem snadno ovladatelný 2 DIN Naviceiver s 6,8" TFT displejem Silk Vision dokonale doplní interiér Fiatu Ducato od data výroby 05/2014 (s přípravou pro rádio) a díky optimálnímu sklonu minimalizuje odražení ze střešního, předního a bočního okna. Díky řešení Plug and Play se dá pohodlně dálkově ovládat od volantu. Přístroj založený na operačním systému Android si můžete individuálně dovybavit aplikacemi podobně jako tablety nebo chytré telefony. Navíc je možné se s ním připojit k internetu pomocí WiFi nebo LAN. Datový balíček obsahuje mapy 44 evropských zemí a navigační systém pro osobní automobily nebo speciální software na míru pro obytné vozy. Aktualizace jsou po 12 měsících od zprovoznění bezplatné. Software pro obytné vozy umožňuje zadat údaje o voze (např. rozměry a hmotnost), které jsou pak zohledněny při výběru nejvhodnější trasy. Navíc máte neomezený přístup k databázi Kempů a parkovacích míst od Promobilu, včetně podrobných informací o vybraném místě Vaší dovolené.

## od 1.199,-

Třešničkou na dortu je zadní kamera Perfect View. Systém je připravený na příjem digitálního rádia (DAB+). Balení obsahuje dálkové ovládání a Dongle (USB).

### Technické údaje:

6,8" (17,3 cm) Touchscreen Display; rozlišení: 800 x 480 Pixel; Kombi regulátor; RDS-Radio; zesilovač zvuku max. 4 x 50 Watt; 5pásmový parametrický ekvalizér, příprava na DAB+; Audiostreaming přes Bluetooth; TMC-Modul; čtečka mikro SD karet; A/Vvstup vpředu/vzadu; USB port vpředu; 3 x USB port vzadu; HDMI vstup; vstup pro kameru; Dual Zone; Mirror Mode pro zrcadlení displeje chytrého telefonu na displeji přístroje; přímé zapojení iPod/iPhone s nabíjením přes USB; ochrana před krádežemi pomocí bezpečnostního kódu.

	Software	číslo	
Atlantis 945	PKW	82 720	1.199,-
Atlantis 945	Reisemobil	82 721	1.299,-



## BLAUPUNKT



## 229,-

### PerfectView CAM 29BKS NAV

Malá kamera s barevným cylindrem, která je speciálně pro Mercedes Sprinter od data výroby 04/2006 a VW Crafter integrovaná do konzole brzdových světel. Napětí: 11 – 16 V; odběr proudu: 0,5 W; obrazový senzor: 1/4 " barevný CMOS; příčný pozorovací úhel: 150°; rozlišení: 307.000 Pixel; fotosenzitivita < 1 Lux; provozní teplota: -20 – +65 °C; barva pláště: černá; rozměry (š x v x h): 37 x 5 x 29 cm

82 662 229,-

## od 109,-



### PerfectView CAM 35 NAV

Inovativní kamerové řešení speciálně vyvinuté pro Fiat Ducato od data výroby 07/2006 (X250 a X290). Integruje malou cylindrovou kameru (CAM 35) se širokouhlým objektivem pro obzvlášť velký zorný úhel do konzole brzdových světel. Originální brzdové osvětlení se i nadále používá. Konzole navíc nabízí možnost montáže druhé volitelné kamery (CAM 35 Fern) s 60° teleobjektivem pro daleký pohled dozadu během jízdy.

## DOMETIC

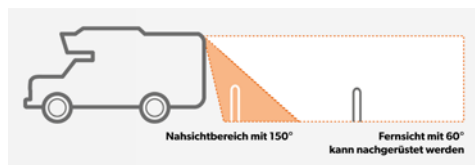

Napětí: 11 – 16 V; odběr proudu cca 1 W; obrazový senzor: 1/4 " barevný CMOS; úhlopříčný zorný úhel 150°/60°; rozlišení: 307.000 Pixel; fotosenzitivita: < 1,5 Lux; provozní teplota: -30 – +70 °C; barva pláště: černá; rozměry (š x v x h): 38 x 8,5 x 4 cm

CAM 35 NAV	82 667	209,-
CAM 35 Fern	82 668	109,-







379,-

### VenturaPro SC5800DVR

S integrovanou vypínatelnou autokamerou v HD kvalitě a a záznam jízdy. Balení obsahuje 2 mikro SD karty, každá s kapacitou 8 GB.

82 466 379,-



## Navigační systém VenturaPro

- struktura menu v němčině
- vícenásobné počítání trasy (Multi-Routing)
- na mapě je možné sestavit individuální trasu
- navigace k cíli zadáním GPS souřadnic
- varování před nebezpečnými úseky i bez zadání trasy
- aktivní asistent jízdních pruhů (lze vypnout)
- rozsáhlá databáze kempů a parkovacích míst
- rozsáhlá databáze zajímavostí (POI) s tel. čísly
- mapy 48 evropských zemí

### VenturaPro S6800

Navigace vhodná k použití společně s periferními přístroji jako zadní kamera nebo systém sledování tlaku v pneumatikách Tyre Pilot. Navíc nabízí možnost přijímat hudbu z externího MP3 přehrávače (Audiostreaming A2DP) a pomocí FM transmiteru ji přehrávat přes interní reproduktory vozidla. Součástí balení je ochranné pouzdro.

82 461 479,-

- port na zadní kameru
- port na systém sledování tlaku v pneumatikách Tyre Pilot (lze objednat zvlášť)
- Bluetooth hlasitý odposlech
- integrovaná zvonuhabitelná baterie

Napětí: 12/24 V; velikost obrazovky: 5" (12,7 cm); rozlišení: 800 x 480 Pixel; port na kameru: 2,5 mm zvedák; 1,3 MP autokamera; 4 GB interní úložiště; rozměry (š x v x h): 13,5 x 8,3 x 0,8 cm; hmotnost: 225 g



od 479,-

### VenturaPro S8100

Vybavení stejné jako u modelu S6800 s rychlejším procesorem a větší operační pamětí.

82 458 479,-

## Zadní kamery Snooper

Všechny navigační systémy VenturaPro je možné kombinovat s kvalitní 12 V zadní kamerou. Kvalitní stříbrné barevné kamery (plášť z nerezové oceli) jsou nesmírně robustní, pořízují ostré obrázky s automatickým vyrovnaním jasu a jsou stavěné na použití i při extrémních teplotách. Navíc jsou odolné proti posypové soli a mají tak nejlepší předpoklady pro použití v zimě. Díky infračervenému LED osvětlení jsou i snímky pořízené ve tmě detailní a ostré. Součástí balení je 20 m prodlužovací kabel, montážní příslušenství, kontrolní box a připojovací set.

### Kamera Standard

Pevně stojící kamera s plynule nastavitelným úhlem náklonu, aby se zorný úhel mohl nastavit tak, aby odpovídal vozidlu. Sluneční clona zajišťuje bezchybný výhled dozadu.



od 205,-

### Kamera Shutter

Pevně stojící kamera s pohyblivou závírací klapkou, která se automaticky otevře, jakmile zařadíte zpátečku nebo aktivujete kamerový obraz.



### Kamera Twin

Kamera vybavená 2 vzájemně oddělenými a plynule nastavitelnými objektivy. Pomocí ovladače, který je součástí balení lze kameru namířenou dozadu aktivovat a použít jako zpětné zrcátko ke sledování provozu za vozem během jízdy.



### Širokoúhlá kamera

Nesmírně kompaktní kamera, jejíž rozsah 180° dalece převyšuje běžný standard. Snímá nejen zadní rohy nárazníků, ale obsáhne zorný úhel o šířce až 10 m. Kamera certifikovaná podle IP68 je chráněna vodotěsným hliníkovým pláštěm odolným proti prachu s práškovým nástřikem.



	Standard	Shutter	Twin	Širokoúhlá
<b>odběr proudu</b>	< 2 Watt	< 2,5 Watt	< 2 Watt	< 2 Watt
<b>obrazový senzor</b>	1/4" Sony-CCD	1/4" Sony-CCD	1/4" Sony-CCD	1/3" Farb-CMOS
<b>úhlopříčný zorný úhel</b>	110°	110°	110° / 90°	180°
<b>rozlišení</b>	291.000 Pixel	291.000 Pixel	291.000 Pixel	381.000 Pixel
<b>provozní teplota</b>	-30 – +65 °C	-30 – +65 °C	-30 – +65 °C	-30 – +70 °C
<b>integrovaný mikrofon</b>	✓	✓	✓	–
<b>infračervený LED</b>	✓	✓	✓	✓
<b>automatický kryt</b>	–	✓	–	–
<b>rozměry (š x v x h)</b>	8,2 x 7,3 x 5,8 cm	10,5 x 9,3 x 6,5 cm	9,6 x 8,6 x 6,6 cm	8 x 5,2 x 3,7 cm
<b>hmotnost</b>	380 g	590 g	600 g	295 g
<b>číslo</b>	<b>82 471</b>	<b>82 472</b>	<b>82 473</b>	<b>82 475</b>
	<b>205,-</b>	<b>310,-</b>	<b>384,-</b>	<b>265,-</b>

**99,-****Caratec Audio Soundbar CAS100**

na kombinaci TFT-LED-DVD Caratec Vision DS/DSW (strana 784 hlavního katalogu)

- integrovaný Subwoofer
- 2 širokopásmové reproduktory
- jasné a silné přehrávání zvuku
- připojení přes sluchátkový port
- provozní napětí: USB port TV přístroje
- regulace hlasitosti dálkovým TV ovladačem
- vč. držáků k montáži na podstavce
- rozměry (š x v x h): 40,9 x 6,1 x 5,7 cm
- hmotnost: 530 g

70 099

99,-

**229,-****ESX Quantum Q202A**

Aktivní Subwoofer systém v plochém provedení, speciálně určený do malých prostor, tedy ideální pro použití v obytném voze nebo karavanu.

20 cm (8") Active Subwoofer; provozní napětí 9 – 15 Volt; výstupní výkon: RMS 100 W; výstupní výkon: max. 200 W; Bass Boost: 0 – 18 dB/45 Hz; Subsonic-Filter: 20 Hz fixed; filtr dolní propusti: 50 – 150 Hz; fázový měnič: 0°/180°; pojistka: 10 A; rozměry (š x v x h): 24,5 x 7,5 x 34,5 cm; hmotnost: 5,8 kg

72 599

229,-

← snadno integrovatelný

**Caratec Audiosystem CAS**

Audiosystém konfigurovaný na Fiat Ducato. Základní verze do kabiny řidiče (CAS200D/CAS201D) se skládají ze 4kanalového zesilovače s integrovaným DSP zvukovým procesorem a subwooferem; rozšířená verze pro kabinu řidiče a obytný prostor (CAS204D) obsahuje 6kanalový zesilovač, subwoofer a 2 kompaktní reproduktory, které lze velmi snadno integrovat pomocí 3 variant pouzdra pro einbau, aufbau a montáž do rohu, která jsou součástí balení. U základní verze

**od 349,-**

je možné ovládat případné existující reproduktory pomocí rádia.

výstupní výkon: max. 240 W; filtr horní a dolní propusti na subwoofer; kryt bassreflexu včetně 17 cm šasi se dvěma 2 Ohm kmitacími cívkami; délka připojovacího drátu od rádia k zesilovači: 1 m; délka připojovacího drátu od zesilovače k subwooferu: 3,3 m; rozměry zesilovače (š x v x h): 17,5 x 5 x 4,5 cm, rozměry subwooferu (š x v x h): 37 x 18,8 x 21,3 cm.

	datum výroby	rádio	sada kabelů	číslo	
CAS200D	od 07/2006	příprava pro rádio	Iso konektor	72 736	349,-
CAS201D	od 05/2014	Fiat-Radio	Fiat konektor	72 737	389,-
CAS204D	od 07/2006	příprava pro rádio	Iso konektor	72 739	499,-

Globální harmonizovaný systém (GHS) klasifikace a označování v EU podle nařízení č. 1272/2008 (CLP-VO)

**Upozornění na nebezpečí a bezpečnostní pokyny**

Bezpečnostní pokyny, doplňující označení nebezpečí, kódování a znění

**Piktogramy**

GHS02		hořlavý
GHS04		plyn pod tlakem
GHS05		leptavý
GHS07		zdraví nebezpečné
GHS09		škodlivé pro životní prostředí

**H200 řada: fyzikální nebezpečí**

H220 extrémně hořlavý plyn  
H225 hořlavá kapalina a plyn  
H228 hořlavá pevná látka  
H280 Obsahuje plyn pod tlakem. Při zahřátí může explodovat.

**H300 řada: nebezpečí pro zdraví**

H302 zdraví nebezpečné při spolknutí  
H317 Může způsobovat kožní alergické reakce  
H318 Způsobuje vážné poškození očí  
H319 Způsobuje vážné podráždění očí  
H335 Může dráždit dýchací cesty  
H336 Může způsobovat ospalost a závrať

Čistící prostředky a chemikálie uchovávejte mimo dosah dětí!

**H400 řada: nebezpečí pro životní prostředí**

H400 velmi toxický pro vodní organismy  
H410 velmi toxický pro vodní organismy s dlouhodobým účinkem  
H412 škodlivý pro vodní organismy s dlouhodobým účinkem

EUH066 opakovaný kontakt může vést k suché a popraskané kůži

Důležité! U produktů s označením nebezpečných látek respektujte návody k použití a bezpečnostní instrukce.

# SÜDSEE CAMP

URLAUB FÜR GROSS UND KLEIN

Od **19.10. do 22.10.2017** se koná ve spolupráci s redakcemi časopisů Reisemobil international a Camping, Cars & Caravans v kempu Südsee jedno z největších setkání obytných vozů. Kolem 1000 obytných vozů se zde představí zvědavým návštěvníkům.

Mnoho účastníků se vozidel bylo vlastnoručně vyrobeno. Najdete zde obytné vozy všech druhů, od přestavených omnibusů přes bývalé poštovní vozy a ručně vyrobené obytné vozy. Zastoupena budou nejen soukromá vozidla, ale i mnoho **vystavovatelů techniky, tuningu a příslušenství**.

Speciální atrakcí bude „**Konny Reimann Bus**“, který zapůjčí firma Frankana. Návštěvníci budou moci vozidlo obdivovat ze všech stran.

V sobotu se koná obrovský **bleší trh**, na kterém téměř každý návštěvník rozšíří výbavu svého auta o doplňky všeho druhu. Redakce pořádají různé **workshopy a informativní události** k tématu tuningu. Zároveň probíhají zajímavé přednášky o cestování v obytných vozech. Děti mohou den strávit s animátory kempu Südsee, kteří mají připravený pestrý program. Sobotní večer završí velký **stanový festival** s živou hudbou.

I letos se bude vyhlašovat „**kutil roku**“. Budete moci obdivovat 10 speciálních vozidel, která byla pečlivě předvybrána porotou z obrovského množství přihlášek a jejichž oceňování se bude konat v neděli ráno v kategoriích: obytné vozy (VW-Bulli, FIAT Ducato a další vozidla s plechovou karosou)

- kabiny (např.: poštovní nebo kurýrní vozy s kabinou na podvozku)
- busy (Setra & Co.)
- z linky (modifikované sériové vozy) a karavany.

**Registrace na:**

[www.suedsee-camp.de/sat](http://www.suedsee-camp.de/sat)

**Südsee-Camp G. & P. Thiele OHG**  
Südsee-Camp 1 • 29649 Wietzendorf  
Tel. +49 (0)5196 980-116  
[www.suedsee-camp.de](http://www.suedsee-camp.de)



Vorzelte

Navigationssysteme

Markisen

Leitern

Sat-Anlagen

Dachboxen

Fliegenschutz

Geschirr

Kühlboxen

Fahrradträger

Schlafkomfort

[www.svetkaravanu.cz](http://www.svetkaravanu.cz)



**Frankana®**  
Caravan und Freizeit GmbH  
Südstraße 4  
97258 Gollhofen

Telefon + 49 93 39 97 13 - 600  
Telefax + 49 93 39 97 13 - 900  
info@frankana.de

**Freiko®**  
Handelsgesellschaft mbH  
Industriestraße 2  
97258 Gollhofen

Telefon + 49 93 39 97 13 - 200  
Telefax + 49 93 39 97 13 - 500  
info@freiko.de

**SvětKaravanů.cz**

Provozuje BURIMEX s.r.o.

Bavoryně 221, 26751

Telefon 774974389  
info@svetkaravanu.cz  
www.svetkaravanu.cz



Najděte nás na facebooku